

Alienware 17 R4

Manuale di servizio

Modello computer: Alienware 17 R4
Modello normativo: P31E
Tipo normativo: P31E001

A L I E N W A R E™ 

Messaggi di N.B., Attenzione e Avvertenza



N.B.: un messaggio N.B. (Nota Bene) indica informazioni importanti che contribuiscono a migliorare l'utilizzo del prodotto.



ATTENZIONE: Un messaggio di ATTENZIONE indica un danno potenziale all'hardware o la perdita di dati, e spiega come evitare il problema.



AVVERTENZA: Un messaggio di AVVERTENZA indica un rischio di danni materiali, lesioni personali o morte.

Copyright © 2016 Dell Inc. o le sue affiliate. Tutti i diritti riservati. Dell, EMC e gli altri marchi sono marchi commerciali di Dell Inc. o delle sue affiliate. Gli altri marchi possono essere marchi dei rispettivi proprietari.

2016 - 12

Rev. A01

Sommario

Prima di intervenire sui componenti interni del computer.....	11
Operazioni preliminari	11
Istruzioni di sicurezza.....	11
Strumenti consigliati.....	12
Elenco viti.....	13
Dopo aver effettuato interventi sui componenti interni del computer.....	16
Rimozione del coperchio di base.....	17
Procedura.....	17
Ricollocamento del coperchio della base.....	21
Procedura.....	21
Rimozione del disco rigido.....	22
Prerequisiti.....	22
Procedura.....	22
Ricollocamento del disco rigido.....	25
Procedura.....	25
Post-requisiti.....	25
Rimozione della scheda per reti senza fili.....	26
Prerequisiti.....	26
Procedura.....	26

Ricollocamento della scheda per reti senza fili.....	28
Procedura.....	28
Post-requisiti.....	29
Rimozione dell'unità a stato solido.....	30
Prerequisiti.....	30
Procedura.....	30
Ricollocamento dell'unità a stato solido.....	32
Procedura.....	32
Post-requisiti.....	33
Rimozione dei moduli di memoria.....	34
Prerequisiti.....	34
Procedura.....	34
Ricollocamento dei moduli di memoria.....	36
Procedura.....	36
Post-requisiti.....	37
Rimozione del coperchio Rear-I/O.....	38
Prerequisiti.....	38
Procedura.....	38
Ricollocamento del coperchio Rear-I/O.....	40
Procedura.....	40
Post-requisiti.....	40
Rimozione della base del computer.....	41
Prerequisiti.....	41
Procedura.....	41

Ricollocamento della base del computer.....	45
Procedura.....	45
Post-requisiti.....	45
Rimozione della batteria pulsante.....	46
Prerequisiti.....	46
Procedura.....	46
Ricollocamento della batteria pulsante.....	48
Procedura.....	48
Post-requisiti.....	48
Rimozione degli altoparlanti.....	49
Prerequisiti.....	49
Procedura.....	49
Ricollocamento degli altoparlanti.....	51
Procedura.....	51
Post-requisiti.....	51
Rimozione della scheda di I/O.....	52
Prerequisiti.....	52
Procedura.....	52
Ricollocamento della scheda di I/O.....	55
Procedura.....	55
Post-requisiti.....	55
Rimozione del subwoofer.....	56
Prerequisiti.....	56
Procedura.....	56

Ricollocamento del subwoofer.....	58
Procedura.....	58
Post-requisiti.....	58
Rimozione del gruppo della scheda di sistema.....	59
Prerequisiti.....	59
Procedura.....	59
Ricollocamento della scheda di sistema.....	65
Procedura.....	65
Post-requisiti.....	66
Rimozione del gruppo dissipatore di calore.....	67
Prerequisiti.....	67
Procedura.....	67
Ricollocamento del gruppo dissipatore di calore.....	70
Procedura.....	70
Post-requisiti.....	70
Rimozione della porta dell'adattatore di alimentazione.....	72
Prerequisiti.....	72
Procedura.....	72
Ricollocamento della porta dell'adattatore di alimentazione.....	74
Procedura.....	74
Post-requisiti.....	74

Rimozione della scheda del pulsante di Accensione 76

Prerequisiti.....	76
Procedura.....	76

Ricollocamento della scheda del pulsante di Accensione.....78

Procedura.....	78
Post-requisiti.....	78

Rimozione del gruppo dello schermo..... 79

Prerequisiti.....	79
Procedura.....	79

Ricollocamento del gruppo dello schermo.....81

Procedura.....	81
Post-requisiti.....	81

Rimozione della batteria..... 82

Prerequisiti.....	82
Procedura.....	82

Ricollocamento della batteria..... 84

Procedura.....	84
Post-requisiti.....	84

Rimozione del touchpad.....85

Prerequisiti.....	85
Procedura.....	85

Ricollocamento del touchpad.....	88
Procedura.....	88
Post-requisiti.....	88
Rimozione della tastiera.....	89
Prerequisiti.....	89
Procedura.....	89
Ricollocamento della tastiera.....	92
Procedura.....	92
Post-requisiti.....	92
Rimozione del supporto per i polsi.....	93
Prerequisiti.....	93
Procedura.....	94
Ricollocamento del supporto per i polsi.....	95
Procedura.....	95
Post-requisiti.....	95
Rimozione della cornice dello schermo.....	97
Prerequisiti.....	97
Procedura.....	97
Ricollocamento della cornice dello schermo.....	100
Procedura.....	100
Post-requisiti.....	100
Rimozione del modulo di tracciamento oculare Tobii.....	102
Prerequisiti.....	102
Procedura.....	102

Ricollocamento del modulo di tracciamento oculare	
Tobii.....	104
Procedura.....	104
Post-requisiti.....	104
Rimozione della scheda del logo.....	106
Prerequisiti.....	106
Procedura.....	106
Ricollocamento della scheda del logo.....	109
Procedura.....	109
Post-requisiti.....	109
Rimozione del pannello dello schermo.....	111
Prerequisiti.....	111
Procedura.....	111
Ricollocamento del pannello dello schermo.....	114
Procedura.....	114
Post-requisiti.....	114
Rimozione della fotocamera.....	116
Prerequisiti.....	116
Procedura.....	116
Ricollocamento della fotocamera.....	118
Procedura.....	118
Post-requisiti.....	118
Rimozione dei cardini dello schermo.....	119
Prerequisiti.....	119
Procedura.....	120

Ricollocamento dei cardini dello schermo.....	123
Procedura.....	123
Post-requisiti.....	123
Rimozione del gruppo coperchio posteriore dello schermo e antenna.....	125
Prerequisiti.....	125
Procedura.....	126
Ricollocamento del coperchio posteriore dello schermo e antenna.....	128
Procedura.....	128
Post-requisiti.....	128
Panoramica sul BIOS.....	130
Accesso al programma di installazione del BIOS.....	130
Tempistica delle sequenze di tasti.....	130
Opzioni di configurazione di sistema.....	130
Cancellazione delle password dimenticate.....	137
Cancellazione delle impostazioni CMOS.....	137
Aggiornamento del BIOS.....	138
Menu di avvio	138
Miglioramenti al menu di avvio.....	138
Diagnostica.....	140
Come ottenere assistenza e contattare Alienware... 	142
Risorse di self-help.....	142
Come contattare Alienware.....	143

Prima di intervenire sui componenti interni del computer

 **N.B.:** Le immagini contenute in questo documento possono differire a seconda della configurazione ordinata.

Operazioni preliminari

- 1 Salvare e chiudere tutti i file aperti e uscire da tutte le applicazioni in esecuzione.
- 2 Arrestare il computer. Fare clic su **Immagine** →  **Alimentazione** → **Arresta il sistema**.







 **N.B.:** Se si utilizza un sistema operativo diverso, consultare la documentazione relativa alle istruzioni sullo spegnimento del sistema operativo.

- 3 Scollegare il computer e tutte le periferiche collegate dalle rispettive prese elettriche.
- 4 Scollegare tutti i dispositivi e le periferiche di rete collegati, come tastiera, mouse e monitor, dal computer.
- 5 Rimuovere qualsiasi scheda flash e disco ottico dal computer, se applicabile.
- 6 Chiudere lo schermo e capovolgere il computer.

Istruzioni di sicurezza

Utilizzare le seguenti istruzioni di sicurezza per proteggere il computer da danni potenziali e per garantire la propria sicurezza personale.

 **AVVERTENZA:** Prima di effettuare interventi sui componenti interni, leggere le informazioni sulla sicurezza fornite assieme al computer. Per maggiori informazioni sulle procedure consigliate relative alla sicurezza, consultare la home page Conformità alle normative su www.dell.com/regulatory_compliance.

-  **AVVERTENZA:** Scollegare tutte le fonti di alimentazione prima di aprire il coperchio o i pannelli del computer. Dopo aver eseguito gli interventi sui componenti interni del computer, ricollocare tutti i coperchi, i pannelli e le viti prima di collegare la presa elettrica.
-  **ATTENZIONE:** Per evitare danni al computer, assicurarsi che la superficie di lavoro sia piana e pulita.
-  **ATTENZIONE:** Per evitare danni ai componenti e alle schede, maneggiarli dai bordi ed evitare di toccare piedini e contatti.
-  **ATTENZIONE:** L'utente dovrà eseguire solo interventi di risoluzione dei problemi e le riparazioni nella misura autorizzata e secondo le direttive ricevute dal team dell'assistenza tecnica Dell. I danni dovuti alla manutenzione non autorizzata da Dell non sono coperti dalla garanzia. Consultare le istruzioni di sicurezza fornite insieme al prodotto o all'indirizzo www.dell.com/regulatory_compliance.
-  **ATTENZIONE:** Prima di toccare qualsiasi componente interno del computer, scaricare a terra l'elettricità statica del corpo toccando una superficie metallica non verniciata, ad esempio sul retro del computer. Nel corso delle varie operazioni, toccare di tanto in tanto una superficie metallica non verniciata per scaricare l'elettricità statica eventualmente accumulata che potrebbe danneggiare i componenti interni.
-  **ATTENZIONE:** Per scollegare un cavo, afferrare il connettore o la linguetta di tiramento, non il cavo stesso. Alcuni cavi sono dotati di connettori con linguette di blocco o viti a testa zigrinata che bisogna sganciare prima di scollegare il cavo. Quando si scollegano i cavi, mantenerli allineati uniformemente per evitare di piegare eventuali piedini dei connettori. Quando si collegano i cavi, accertarsi che le porte e i connettori siano orientati e allineati correttamente.
-  **ATTENZIONE:** Premere ed estrarre eventuali schede installate nel lettore di schede multimediali.

Strumenti consigliati

Le procedure in questo documento potrebbero richiedere i seguenti strumenti:











- Cacciavite a croce





- Graffietto in plastica

Elenco viti

Tabella 1. Elenco viti

Componente	Fissata al	Tipo di vite	Quantità	Immagine della vite
Coperchio della base	Gruppo del supporto per i polsi	M2.5 x 13	6	
Batteria	Gruppo del supporto per i polsi	Vite M2.5 x 5	4	
Base del computer	Gruppo del supporto per i polsi	Vite M2.5 x 8	14	
Base del computer	Gruppo del supporto per i polsi	Vite M2.5 x 5	2	
Gruppo schermo	Gruppo del supporto per i polsi	Vite M2.5 x 5	6	
Cardini dello schermo	Gruppo del coperchio posteriore dello schermo e antenna	Vite M2.5 x 3	12	
Pannello dello schermo	Gruppo del coperchio posteriore dello schermo e antenna	Vite M2 x 3	4	
Gruppo disco rigido	Base del computer	Vite M2.5 x 5	4	

Componente	Fissata al	Tipo di vite	Quantità	Immagine della vite
Supporto del disco rigido	Gruppo disco rigido	Vite M3 x 3	4	
Gruppo del dissipatore di calore	Scheda di sistema	Vite M2 x 3	7	
scheda di I/O	Gruppo del supporto per i polsi	Vite M2.5 x 5	2	
Supporto per la tastiera	Gruppo del supporto per i polsi	Vite M2 x 3	17	
Scheda del logo	Gruppo del coperchio posteriore dello schermo e antenna	Vite M2 x 3	2	
Staffa della porta dell'adattatore di alimentazione	Gruppo del supporto per i polsi	Vite M2 x 3	1	
Scheda del pulsante di alimentazione	Gruppo del supporto per i polsi	Vite M2 x 3	2	
Coperchio di I/O posteriore	Base del computer	M2.5 x 7	2	
Unità a stato solido	Base del computer	Vite M2 x 3	1	
Subwoofer	Gruppo del supporto per i polsi	Vite M2 x 2	2	

Componente	Fissata al	Tipo di vite	Quantità	Immagine della vite
Gruppo della scheda di sistema	Gruppo del supporto per i polsi	Vite M2.5 x 5	7	
Staffa del touchpad	Gruppo del supporto per i polsi	Vite M2 x 3	5	
Supporto luce tron	Base del computer	Vite M2 x 3	2	
Staffa della scheda senza fili	Base del computer	Vite M2 x 3	1	

Dopo aver effettuato interventi sui componenti interni del computer

 **ATTENZIONE:** Lasciare viti sparse o allentate all'interno del computer potrebbe danneggiarlo gravemente.

- 1 Ricollocare tutte le viti e accertarsi che non rimangano viti sparse all'interno del computer.
- 2 Collegare eventuali periferiche, cavi o dispositivi esterni rimossi prima di aver iniziato gli interventi sul computer.
- 3 Ricollocare eventuali schede multimediali, dischi e qualsiasi altra parte rimossa prima di aver iniziato gli interventi sul computer.
- 4 Collegare il computer e tutte le periferiche collegate alle rispettive prese elettriche.
- 5 Accendere il computer.

Rimozione del coperchio di base

 **AVVERTENZA:** Prima di effettuare interventi sui componenti interni del computer, leggere le informazioni sulla sicurezza fornite con il computer e seguire la procedura in [Prima degli interventi sui componenti interni del computer](#). Dopo gli interventi sui componenti interni del computer, seguire le istruzioni descritte in [Dopo gli interventi sui componenti interni del computer](#). Per maggiori informazioni sulle procedure consigliate relative alla sicurezza, consultare la home page Conformità alle normative su www.dell.com/regulatory_compliance.

Procedura

- 1 Rimuovere le sei viti (M2.5 x 13) che fissano il coperchio della base alla base del computer.

-
- 2** Allentare la vite di fissaggio che assicura il coperchio della base alla base del computer.



-
-
- 3** Utilizzando un graffietto in plastica, sollevare delicatamente il coperchio della base per rilasciare le linguette collocate sul coperchio della base dagli slot presenti sulla base del computer.

- 4 Estrarre il coperchio della base dalla base del computer.



- 5 Scollegare il cavo della batteria dalla scheda di sistema.

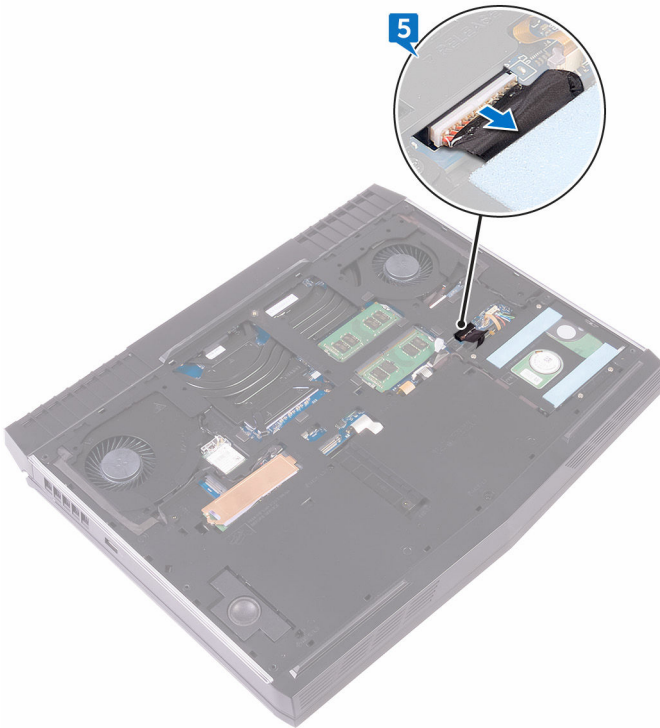

- 6 Tenere premuto il pulsante di alimentazione per cinque secondi per la messa a terra della scheda di sistema.

Ricollocamento del coperchio della base



AVVERTENZA: Prima di effettuare interventi sui componenti interni del computer, leggere le informazioni sulla sicurezza fornite con il computer e seguire la procedura in [Prima degli interventi sui componenti interni del computer](#). Dopo gli interventi sui componenti interni del computer, seguire le istruzioni descritte in [Dopo gli interventi sui componenti interni del computer](#). Per maggiori informazioni sulle procedure consigliate relative alla sicurezza, consultare la home page Conformità alle normative su www.dell.com/regulatory_compliance.

Procedura

- 1 Collegare il cavo della batteria alla scheda di sistema.
- 2 Far scorrere le linguette sul coperchio della base negli slot sulla base del computer e farlo scattare in posizione.
- 3 Serrare la vite di fissaggio che assicura il coperchio della base alla base del computer.
- 4 Rimontare le sei viti (M2.5 x 13) che fissano il coperchio della base alla base del computer.

Rimozione del disco rigido.

 **AVVERTENZA:** Prima di effettuare interventi sui componenti interni del computer, leggere le informazioni sulla sicurezza fornite con il computer e seguire la procedura in [Prima degli interventi sui componenti interni del computer](#). Dopo gli interventi sui componenti interni del computer, seguire le istruzioni descritte in [Dopo gli interventi sui componenti interni del computer](#). Per maggiori informazioni sulle procedure consigliate relative alla sicurezza, consultare la home page Conformità alle normative su www.dell.com/regulatory_compliance.

 **ATTENZIONE:** I dischi rigidi sono fragili. Prestare attenzione durante la manipolazione del disco rigido.

 **ATTENZIONE:** Per evitare la perdita di dati, non rimuovere il disco rigido quando il computer è acceso o in stato di sospensione.

Prerequisiti

Rimuovere il [coperchio della base](#).

Procedura

- 1 Utilizzando la linguetta di estrazione, scollegare il cavo del disco rigido dalla scheda di sistema.
- 2 Rimuovere il cavo del disco rigido dalle guide di instradamento collocate sulla base del computer.
- 3 Rimuovere le quattro viti (M2.5 x 5) che fissano il gruppo del disco rigido alla base del computer.

- 4 Estrarre il gruppo dal disco rigido insieme al rispettivo cavo dalla base del computer.

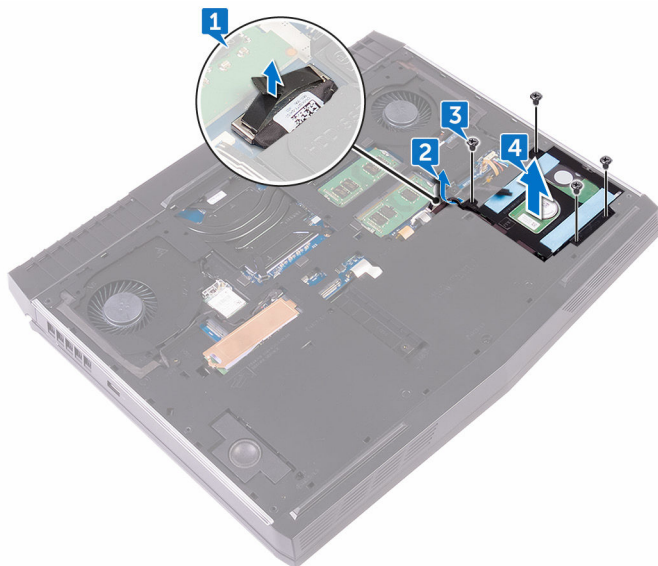

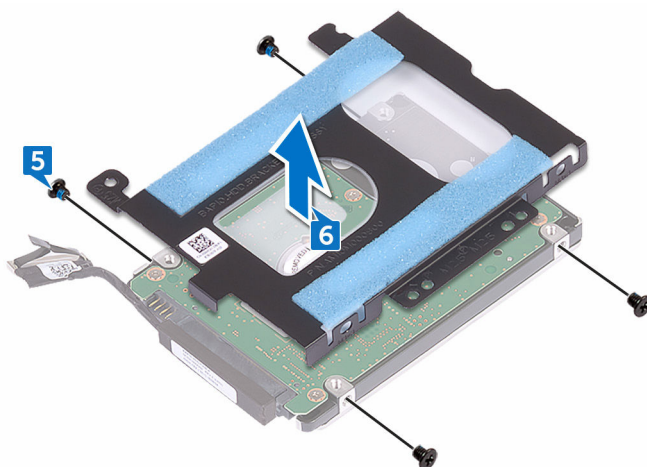

- 5 Rimuovere le quattro viti (M3 x 3) che fissano il supporto del disco rigido al relativo gruppo.
- 6 Estrarre il supporto del disco rigido dal gruppo del disco rigido.

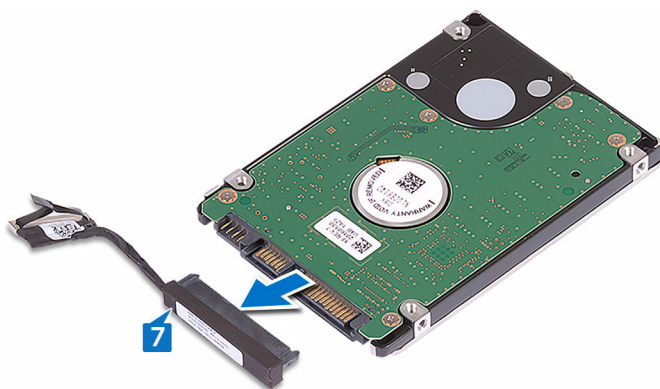

7 Scollegare l'interpositore dal disco rigido.



Ricollocamento del disco rigido

-  **AVVERTENZA:** Prima di effettuare interventi sui componenti interni del computer, leggere le informazioni sulla sicurezza fornite con il computer e seguire la procedura in [Prima degli interventi sui componenti interni del computer](#). Dopo gli interventi sui componenti interni del computer, seguire le istruzioni descritte in [Dopo gli interventi sui componenti interni del computer](#). Per maggiori informazioni sulle procedure consigliate relative alla sicurezza, consultare la home page Conformità alle normative su www.dell.com/regulatory_compliance.
-  **ATTENZIONE:** I dischi rigidi sono fragili. Prestare attenzione durante la manipolazione del disco rigido.

Procedura

- 1 Collegare l'interpositore al disco rigido.
- 2 Allineare i fori delle viti sulla staffa del disco rigido ai relativi fori sul gruppo del disco rigido.
- 3 Rimontare le quattro viti (M3 x 3) che fissano la staffa del disco rigido al gruppo del disco stesso.
- 4 Allineare i fori della vite posti sul gruppo del disco rigido con i fori della vite sulla base del computer.
- 5 Ricollocare le quattro viti (M2.5 x 5) che fissano il gruppo del disco rigido alla base del computer.
- 6 Instradare il gruppo cavo del disco rigido attraverso le guide sulla base del computer.
- 7 Collegare il cavo del disco rigido alla scheda di sistema.

Post-requisiti

Ricollocare il [coperchio della base](#).

Rimozione della scheda per reti senza fili



AVVERTENZA: Prima di effettuare interventi sui componenti interni del computer, leggere le informazioni sulla sicurezza fornite con il computer e seguire la procedura in [Prima degli interventi sui componenti interni del computer](#). Dopo gli interventi sui componenti interni del computer, seguire le istruzioni descritte in [Dopo gli interventi sui componenti interni del computer](#). Per maggiori informazioni sulle procedure consigliate relative alla sicurezza, consultare la home page Conformità alle normative su www.dell.com/regulatory_compliance.

Prerequisiti

Rimuovere il [coperchio della base](#).

Procedura

- 1 Rimuovere la vite (M2 x 3) che fissa la staffa della scheda per reti senza fili alla base del computer.
- 2 Far scorrere e rimuovere la staffa della scheda per reti senza fili dalla stessa scheda.
- 3 Scollegare i cavi dell'antenna dalla scheda per reti senza fili.

4 Far scorrere la scheda senza fili dal relativo slot.

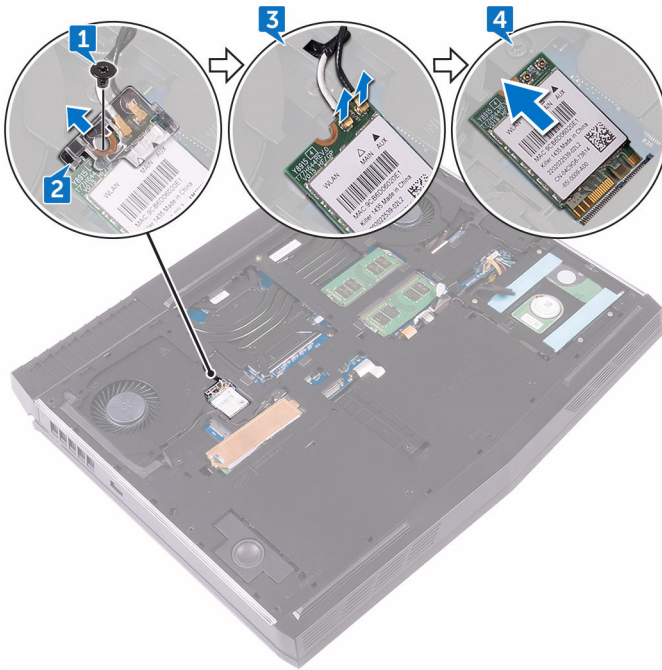

Ricollocamento della scheda per reti senza fili.

 **AVVERTENZA:** Prima di effettuare interventi sui componenti interni del computer, leggere le informazioni sulla sicurezza fornite con il computer e seguire la procedura in [Prima degli interventi sui componenti interni del computer](#). Dopo gli interventi sui componenti interni del computer, seguire le istruzioni descritte in [Dopo gli interventi sui componenti interni del computer](#). Per maggiori informazioni sulle procedure consigliate relative alla sicurezza, consultare la home page Conformità alle normative su www.dell.com/regulatory_compliance.

Procedura

 **ATTENZIONE:** Per evitare di danneggiare la scheda per reti senza fili, non posizionare i cavi sotto di essa.

- 1 Allineare la tacca presente sulla scheda senza fili con la linguetta sullo slot della scheda stessa.
- 2 Far scorrere la scheda per reti senza fili a un angolo nello slot della relativa scheda.
- 3 Collegare i cavi dell'antenna alla scheda senza fili.

La seguente tabella fornisce la combinazione di colori dei cavi dell'antenna per la scheda per reti senza fili supportata dal computer.

Tabella 2. Combinazione di colori dei cavi dell'antenna

Connettori sulla scheda senza fili	Colore del cavo dell'antenna
Ausiliario (triangolo nero)	Nero
Principale (triangolo bianco)	Bianco

- 4 Far scorrere la staffa della scheda per reti senza fili sulla stessa scheda, quindi allineare il foro per la vite presente sulla staffa al foro per la vite sulla scheda per reti senza fili e alla base del computer.

- 5 Premere l'altra estremità della scheda per reti senza fili, quindi rimontare la vite (M2 x 3) che fissa la staffa della scheda alla base del computer.

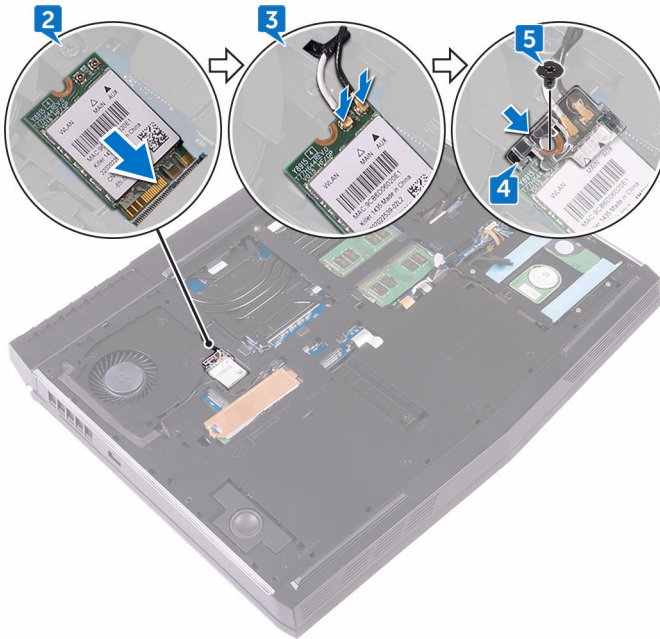

Post-requisiti

Ricollocare il [coperchio della base](#).

Rimozione dell'unità a stato solido

 **AVVERTENZA:** Prima di effettuare interventi sui componenti interni del computer, leggere le informazioni sulla sicurezza fornite con il computer e seguire la procedura in [Prima degli interventi sui componenti interni del computer](#). Dopo gli interventi sui componenti interni del computer, seguire le istruzioni descritte in [Dopo gli interventi sui componenti interni del computer](#). Per maggiori informazioni sulle procedure consigliate relative alla sicurezza, consultare la home page Conformità alle normative su www.dell.com/regulatory_compliance.

 **ATTENZIONE:** Le unità a stato solido sono estremamente delicate. e vanno maneggiate con cura.

 **ATTENZIONE:** Per evitare la perdita di dati, non rimuovere l'unità a stato solido quando il computer è acceso o in stato di sospensione.

Prerequisiti

Rimuovere il [coperchio della base](#).

Procedura

- 1 Rimuovere la vite (M2 x 3) che fissa la protezione dell'unità a stato solido e l'unità stessa alla base del computer.
- 2 Staccare la protezione dell'unità a stato solido da quest'ultima.



N.B.: La protezione dell'unità a stato solido si trova unicamente nei computer che vengono spediti con unità a stato solido da 1 TB.

3 Far scivolare e rimuovere l'unità a stato solido dal relativo slot.

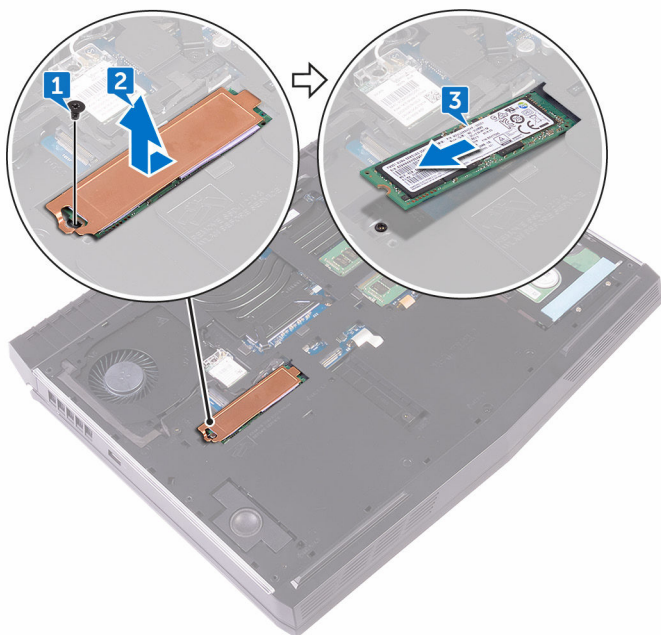

Ricollocamento dell'unità a stato solido

 **AVVERTENZA:** Prima di effettuare interventi sui componenti interni del computer, leggere le informazioni sulla sicurezza fornite con il computer e seguire la procedura in [Prima degli interventi sui componenti interni del computer](#). Dopo gli interventi sui componenti interni del computer, seguire le istruzioni descritte in [Dopo gli interventi sui componenti interni del computer](#). Per maggiori informazioni sulle procedure consigliate relative alla sicurezza, consultare la home page Conformità alle normative su www.dell.com/regulatory_compliance.

 **ATTENZIONE:** Le unità a stato solido sono estremamente delicate, e vanno maneggiate con cura.

Procedura

- 1 Allineare la tacca sull'unità a stato solido con la linguetta sullo slot dell'unità stessa.
- 2 Far scorrere l'unità a stato solido nel relativo slot per unità a stato solido.
- 3 Far scorrere e far aderire la protezione dello dell'unità a stato solido sull'unità stessa.
- 4 Allineare il foro per la vite presente sull'unità a stato solido e la relativa protezione al foro per la vite collocato sulla base del computer.

- 5 Rimontare la vite (M2 x 3) che fissa l'unità a stato solido alla base del computer.

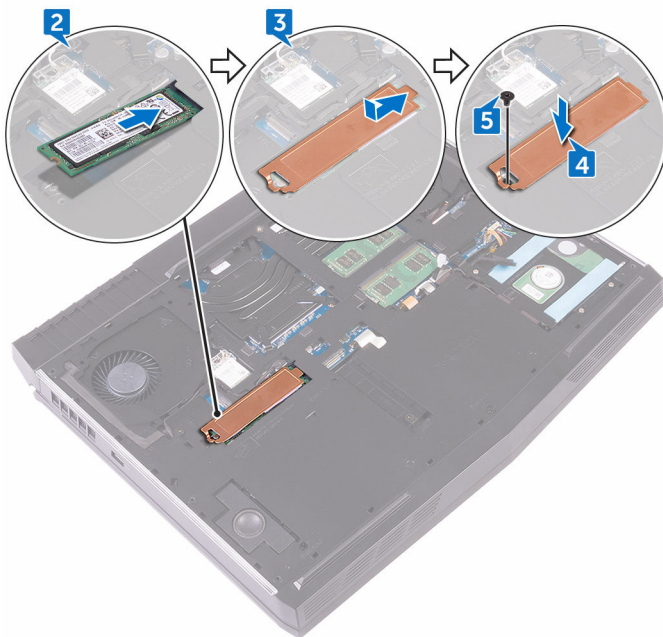

Post-requisiti

Ricollocare il [coperchio della base](#).

Rimozione dei moduli di memoria

 **AVVERTENZA:** Prima di effettuare interventi sui componenti interni del computer, leggere le informazioni sulla sicurezza fornite con il computer e seguire la procedura in [Prima degli interventi sui componenti interni del computer](#). Dopo gli interventi sui componenti interni del computer, seguire le istruzioni descritte in [Dopo gli interventi sui componenti interni del computer](#). Per maggiori informazioni sulle procedure consigliate relative alla sicurezza, consultare la home page Conformità alle normative su www.dell.com/regulatory_compliance.

Prerequisiti

Rimuovere il [coperchio della base](#).

Procedura

- 1 Utilizzando la punta delle dita, allargare delicatamente i fermagli di fissaggio su ciascuna estremità dello slot del modulo di memoria fino a farlo uscire.

- 2 Far scorrere e rimuovere il modulo di memoria dal relativo slot.

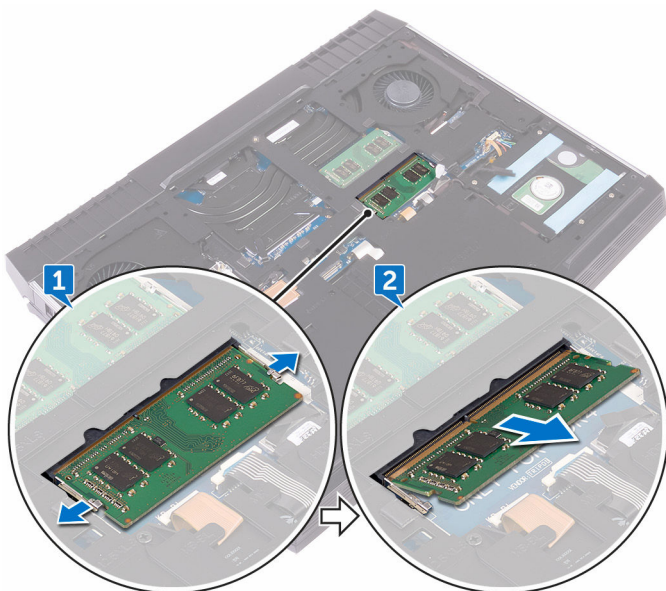

Ricollocamento dei moduli di memoria



AVVERTENZA: Prima di effettuare interventi sui componenti interni del computer, leggere le informazioni sulla sicurezza fornite con il computer e seguire la procedura in [Prima degli interventi sui componenti interni del computer](#). Dopo gli interventi sui componenti interni del computer, seguire le istruzioni descritte in [Dopo gli interventi sui componenti interni del computer](#). Per maggiori informazioni sulle procedure consigliate relative alla sicurezza, consultare la home page Conformità alle normative su www.dell.com/regulatory_compliance.

Procedura

- 1 Allineare la tacca presente sul modulo di memoria alla linguetta collocata sul slot dello stesso modulo, quindi farlo scorrere saldamente all'interno dello slot da un angolo.

- 2 Premere il modulo di memoria finché non scatta in posizione.

 **N.B.: Se non si sente lo scatto, rimuovere il modulo di memoria e reinstallarlo.**

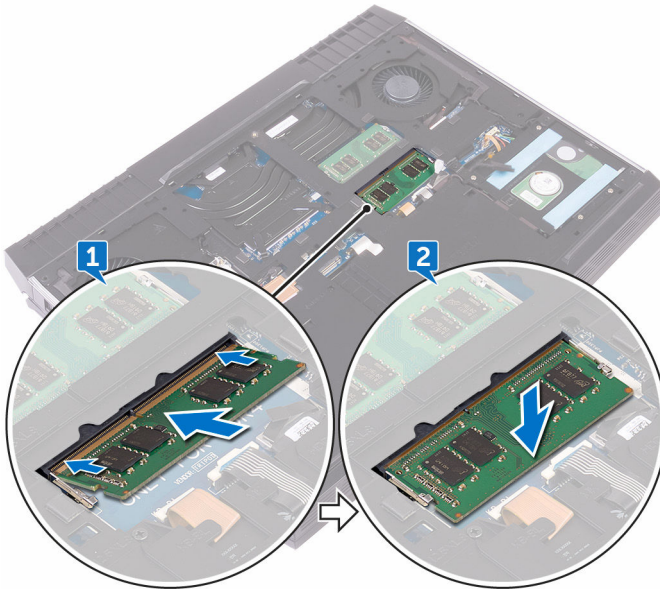

Post-requisiti

Ricollocare il [coperchio della base](#).

Rimozione del coperchio Rear-I/O

 **AVVERTENZA:** Prima di effettuare interventi sui componenti interni del computer, leggere le informazioni sulla sicurezza fornite con il computer e seguire la procedura in [Prima degli interventi sui componenti interni del computer](#). Dopo gli interventi sui componenti interni del computer, seguire le istruzioni descritte in [Dopo gli interventi sui componenti interni del computer](#). Per maggiori informazioni sulle procedure consigliate relative alla sicurezza, consultare la home page Conformità alle normative su www.dell.com/regulatory_compliance.

Prerequisiti

Rimuovere il [coperchio della base](#).

Procedura

- 1 Rimuovere le due viti (M2.5 x 7) che fissano il coperchio Rear-I/O al gruppo del supporto per i polsi.
- 2 Utilizzando un graffietto in plastica, sbloccare delicatamente le linguette che fissano il coperchio Rear-I/O alla base del computer.

3 Far scorrere il coperchio Rear-I/O e rimuoverlo dalla base del computer.

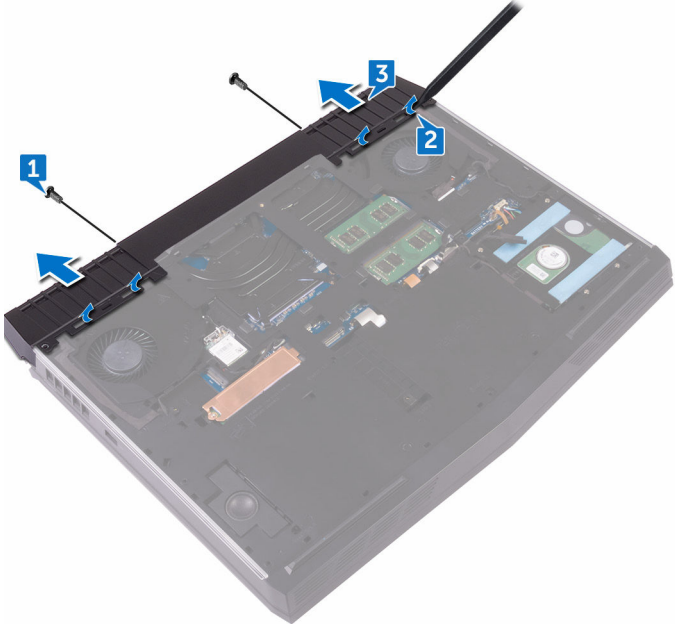

Ricollocamento del coperchio Rear-I/O



AVVERTENZA: Prima di effettuare interventi sui componenti interni del computer, leggere le informazioni sulla sicurezza fornite con il computer e seguire la procedura in [Prima degli interventi sui componenti interni del computer](#). Dopo gli interventi sui componenti interni del computer, seguire le istruzioni descritte in [Dopo gli interventi sui componenti interni del computer](#). Per maggiori informazioni sulle procedure consigliate relative alla sicurezza, consultare la home page Conformità alle normative su www.dell.com/regulatory_compliance.

Procedura

- 1 Far scorrere le linguette sul coperchio Rear-I/O negli slot collocati sulla base del computer, quindi far scattare il coperchio in posizione.
- 2 Rimontare le due viti (M2.5 x 7) che fissano il coperchio Rear-I/O al gruppo del supporto per i polsi.

Post-requisiti

Ricollocare il [coperchio della base](#).

Rimozione della base del computer

 **AVVERTENZA:** Prima di effettuare interventi sui componenti interni del computer, leggere le informazioni sulla sicurezza fornite con il computer e seguire la procedura in [Prima degli interventi sui componenti interni del computer](#). Dopo gli interventi sui componenti interni del computer, seguire le istruzioni descritte in [Dopo gli interventi sui componenti interni del computer](#). Per maggiori informazioni sulle procedure consigliate relative alla sicurezza, consultare la home page Conformità alle normative su www.dell.com/regulatory_compliance.

Prerequisiti

- 1 Rimuovere il [coperchio della base](#).
- 2 Seguire la procedura dal punto 1 al punto 4 in "[Rimozione del disco rigido](#)".
- 3 Rimuovere la [scheda senza fili](#).
- 4 Rimuovere l'[unità a stato solido](#).
- 5 Rimuovere il [coperchio di I/O posteriore](#).

Procedura

- 1 Prendere nota dell'instradamento dei cavi dell'antenna, quindi rimuoverli dalle apposite guide di instradamento collocate sulla base del computer.
- 2 Scollegare il cavo dell'indicatore tron dalla scheda di sistema.

- 3** Scollegare il cavo dell'indicatore tron dalla scheda di sistema.

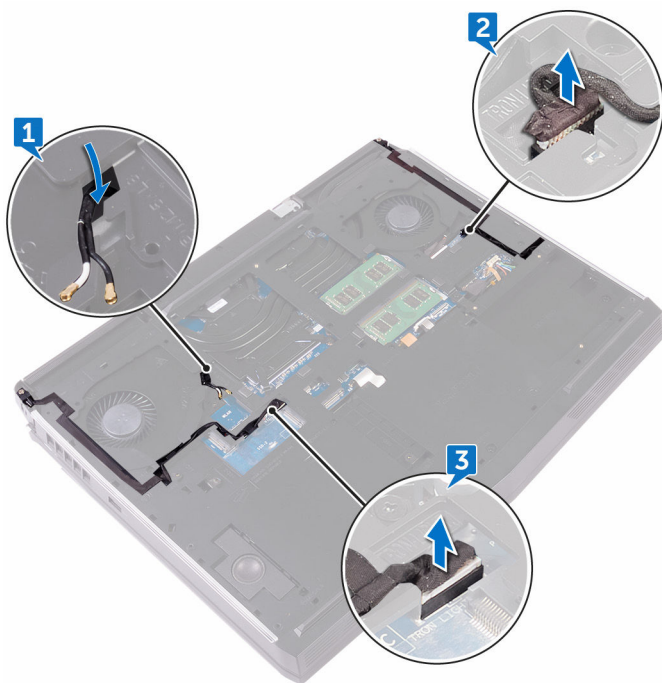

- 4** Rimuovere le due viti (M2.5 x 5) che fissano la base del computer al gruppo del supporto per i polsi.

- 5 Rimuovere le 14 viti (M2.5 x 8) che fissano la base del computer al gruppo del supporto per i polsi.

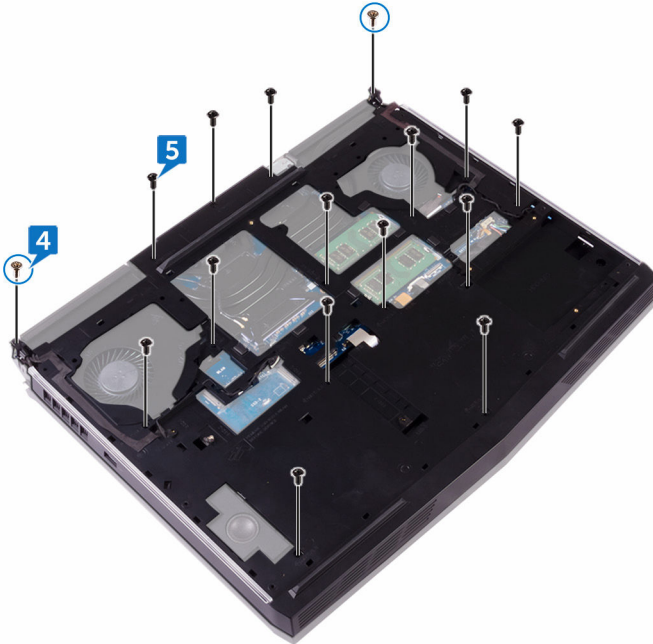

- 6 Utilizzando un graffietto in plastica, sbloccare delicatamente le linguette sulla base del computer dagli slot sul gruppo del supporto per i polsi.

- 7 Sollevare il coperchio della base, quindi estrarlo dal gruppo del supporto per i polsi.

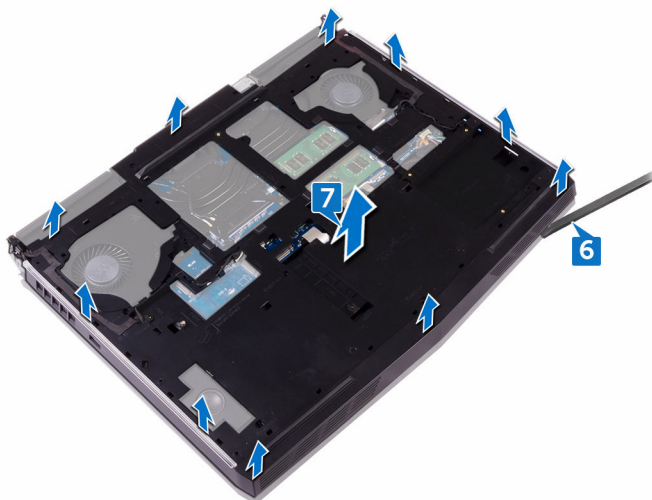

Ricollocamento della base del computer



AVVERTENZA: Prima di effettuare interventi sui componenti interni del computer, leggere le informazioni sulla sicurezza fornite con il computer e seguire la procedura in [Prima degli interventi sui componenti interni del computer](#). Dopo gli interventi sui componenti interni del computer, seguire le istruzioni descritte in [Dopo gli interventi sui componenti interni del computer](#). Per maggiori informazioni sulle procedure consigliate relative alla sicurezza, consultare la home page Conformità alle normative su www.dell.com/regulatory_compliance.

Procedura

- 1 Allineare i fori per le viti sulla base dello schermo ai fori per le viti presenti sul gruppo del supporto per i polsi.
- 2 Ricollocare le 14 viti (M2.5 x 8) che fissano la base del computer al gruppo del supporto per i polsi.
- 3 Rimontare le due viti (M2.5 x 5) che fissano la base del computer al gruppo del supporto per i polsi.
- 4 Collegare i cavi dell'indicatore tron alla scheda di sistema.
- 5 Instradare i cavi dell'antenna nelle guide di instradamento sulla base del computer.

Post-requisiti

- 1 Ricollocare il [coperchio di I/O posteriore](#).
- 2 Ricollocare l'[unità a stato solido](#).
- 3 Ricollocare la [scheda senza fili](#).
- 4 Seguire la procedura dal punto 4 al punto 7 in "[Ricollocamento del disco rigido](#)".
- 5 Ricollocare il [coperchio della base](#).

Rimozione della batteria pulsante

 **AVVERTENZA:** Prima di effettuare interventi sui componenti interni del computer, leggere le informazioni sulla sicurezza fornite con il computer e seguire la procedura in [Prima degli interventi sui componenti interni del computer](#). Dopo gli interventi sui componenti interni del computer, seguire le istruzioni descritte in [Dopo gli interventi sui componenti interni del computer](#). Per maggiori informazioni sulle procedure consigliate relative alla sicurezza, consultare la home page Conformità alle normative su www.dell.com/regulatory_compliance.

 **ATTENZIONE:** La rimozione della batteria a bottone comporta il ripristino del programma di configurazione del BIOS alle impostazioni predefinite. Si consiglia di prendere nota delle impostazioni del programma di configurazione del BIOS prima di rimuovere la batteria a bottone.

Prerequisiti

- 1 Rimuovere il [coperchio della base](#).
- 2 Seguire la procedura dal punto 1 al punto 4 in "[Rimozione del disco rigido](#)".
- 3 Rimuovere la [scheda senza fili](#).
- 4 Rimuovere l'[unità a stato solido](#).
- 5 Rimuovere il [coperchio di I/O posteriore](#).
- 6 Rimuovere la [base del computer](#).

Procedura

- 1 Scollegare il cavo della batteria pulsante dalla scheda di sistema.
- 2 Staccare il nastro che fissa il cavo della batteria pulsante alla scheda di sistema.
- 3 Staccare il nastro che fissa il cavo della batteria pulsante al gruppo del supporto per i polsi.
- 4 Prendere nota dell'instradamento del cavo della batteria pulsante, quindi rimuoverlo dalle apposite guide di instradamento collocate sul gruppo del supporto per i polsi.

- 5** Rimuovere delicatamente la batteria pulsante e il suo cavo dal gruppo del supporto per i polsi.

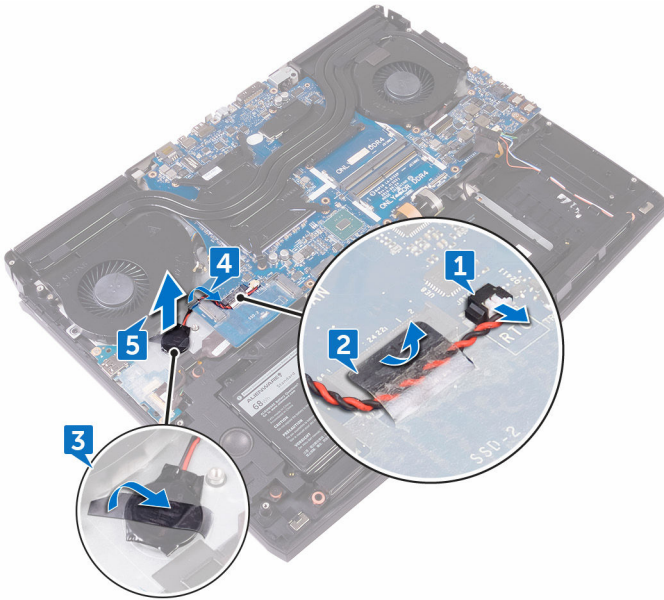

Ricollocamento della batteria pulsante.

 **AVVERTENZA:** Prima di effettuare interventi sui componenti interni del computer, leggere le informazioni sulla sicurezza fornite con il computer e seguire la procedura in [Prima degli interventi sui componenti interni del computer](#). Dopo gli interventi sui componenti interni del computer, seguire le istruzioni descritte in [Dopo gli interventi sui componenti interni del computer](#). Per maggiori informazioni sulle procedure consigliate relative alla sicurezza, consultare la home page Conformità alle normative su www.dell.com/regulatory_compliance.

Procedura

- 1 Attaccare la batteria a bottone al gruppo del supporto per i polsi.
- 2 Far aderire il nastro che fissa il cavo della batteria a bottone al gruppo del supporto per i polsi.
- 3 Instradare il cavo della batteria a bottone tramite le apposite guide presenti sul gruppo del supporto per i polsi.
- 4 Far aderire il nastro che fissa il cavo della batteria a bottone alla scheda di sistema.
- 5 Collegare il cavo della batteria pulsante alla scheda di sistema.

Post-requisiti

- 1 Ricollocare la [base del computer](#).
- 2 Ricollocare il [coperchio di I/O posteriore](#).
- 3 Ricollocare l'[unità a stato solido](#).
- 4 Ricollocare la [scheda senza fili](#).
- 5 Seguire la procedura dal punto 4 al punto 7 in "[Ricollocamento del disco rigido](#)".
- 6 Ricollocare il [coperchio della base](#).

Rimozione degli altoparlanti

 **AVVERTENZA:** Prima di effettuare interventi sui componenti interni del computer, leggere le informazioni sulla sicurezza fornite con il computer e seguire la procedura in [Prima degli interventi sui componenti interni del computer](#). Dopo gli interventi sui componenti interni del computer, seguire le istruzioni descritte in [Dopo gli interventi sui componenti interni del computer](#). Per maggiori informazioni sulle procedure consigliate relative alla sicurezza, consultare la home page Conformità alle normative su www.dell.com/regulatory_compliance.

Prerequisiti

- 1 Rimuovere il [coperchio della base](#).
- 2 Seguire la procedura dal punto 1 al punto 4 in "[Rimozione del disco rigido](#)".
- 3 Rimuovere la [scheda senza fili](#).
- 4 Rimuovere l'[unità a stato solido](#).
- 5 Rimuovere il [coperchio di I/O posteriore](#).
- 6 Rimuovere la [base del computer](#).

Procedura

- 1 Scollegare il cavo degli altoparlanti dalla scheda di sistema.
- 2 Rimuovere il cavo dell'altoparlante dalle guide di instradamento sul gruppo del supporto per i polsi.

3 Sollevare gli altoparlanti e il relativo cavo dal gruppo del supporto per i polsi.

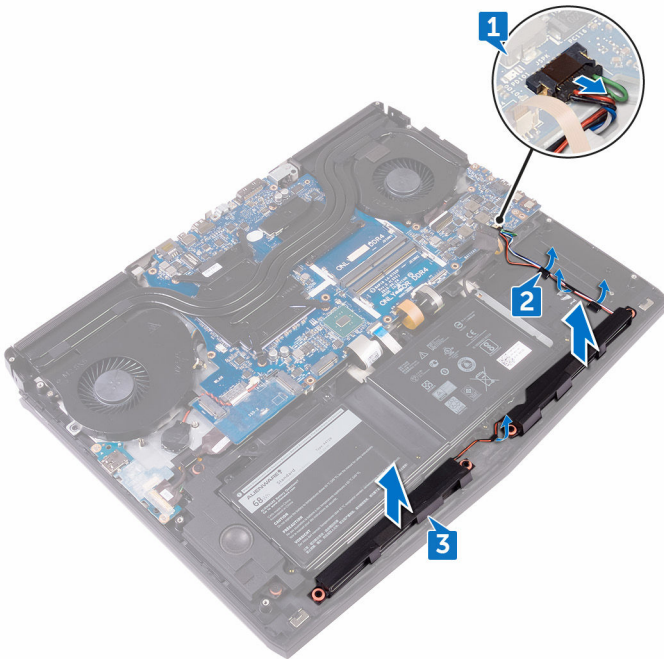

Ricollocamento degli altoparlanti

 **AVVERTENZA:** Prima di effettuare interventi sui componenti interni del computer, leggere le informazioni sulla sicurezza fornite con il computer e seguire la procedura in [Prima degli interventi sui componenti interni del computer](#). Dopo gli interventi sui componenti interni del computer, seguire le istruzioni descritte in [Dopo gli interventi sui componenti interni del computer](#). Per maggiori informazioni sulle procedure consigliate relative alla sicurezza, consultare la home page Conformità alle normative su www.dell.com/regulatory_compliance.

Procedura

- 1 Servendosi dei supporti di allineamento, collocare gli altoparlanti sul gruppo del supporto per i polsi.
- 2 Instradare il cavo dell'altoparlante nelle guide di instradamento sul gruppo del supporto per i polsi.
- 3 Collegare il cavo degli altoparlanti alla scheda di sistema.

Post-requisiti

- 1 Ricollocare la [base del computer](#).
- 2 Ricollocare il [coperchio di I/O posteriore](#).
- 3 Ricollocare l'[unità a stato solido](#).
- 4 Ricollocare la [scheda senza fili](#).
- 5 Seguire la procedura dal punto 4 al punto 7 in "[Ricollocamento del disco rigido](#)".
- 6 Ricollocare il [coperchio della base](#).

Rimozione della scheda di I/O

 **AVVERTENZA:** Prima di effettuare interventi sui componenti interni del computer, leggere le informazioni sulla sicurezza fornite con il computer e seguire la procedura in [Prima degli interventi sui componenti interni del computer](#). Dopo gli interventi sui componenti interni del computer, seguire le istruzioni descritte in [Dopo gli interventi sui componenti interni del computer](#). Per maggiori informazioni sulle procedure consigliate relative alla sicurezza, consultare la home page Conformità alle normative su www.dell.com/regulatory_compliance.

Prerequisiti

- 1 Rimuovere il [coperchio della base](#).
- 2 Seguire la procedura dal punto 1 al punto 4 in "[Rimozione del disco rigido](#)".
- 3 Rimuovere la [scheda senza fili](#).
- 4 Rimuovere l'[unità a stato solido](#).
- 5 Rimuovere il [coperchio di I/O posteriore](#).
- 6 Rimuovere la [base del computer](#).

Procedura

- 1 Rimuovere il nastro che fissa il cavo della scheda I/O alla relativa scheda.
- 2 Sollevare il dispositivo di chiusura e scollegare il cavo della scheda di I/O dalla relativa scheda.
- 3 Rimuovere le viti (M2.5 x 5) che fissano la scheda di I/O al gruppo del supporto per i polsi.

- 4** Capovolgere la scheda I/O.

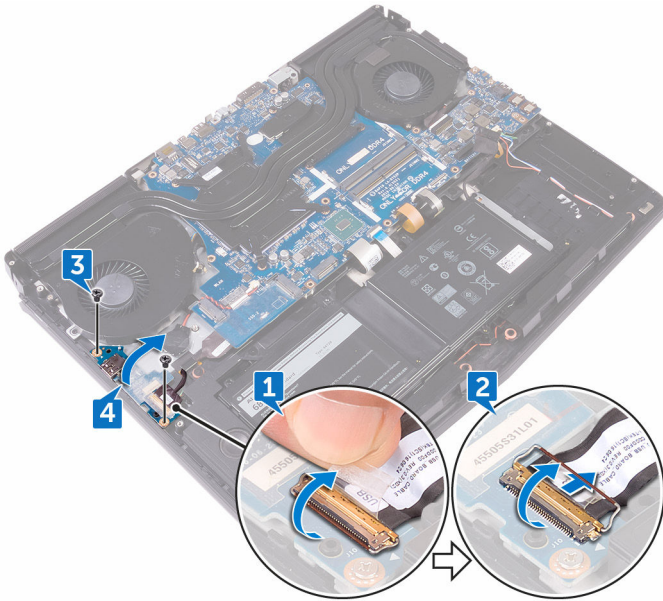

- 5** Scollegare il cavo del subwoofer.

6 Estrarre la scheda di I/O dal gruppo del supporto per i polsi.

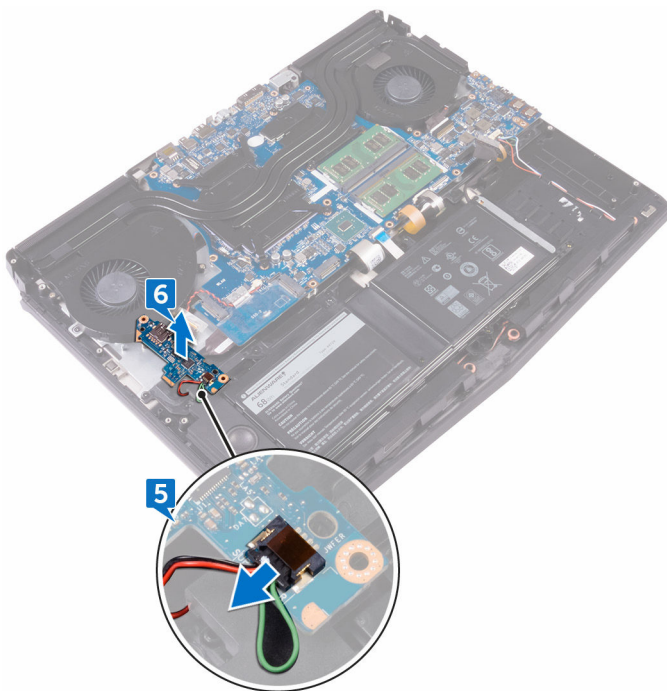

Ricollocamento della scheda di I/O

 **AVVERTENZA:** Prima di effettuare interventi sui componenti interni del computer, leggere le informazioni sulla sicurezza fornite con il computer e seguire la procedura in [Prima degli interventi sui componenti interni del computer](#). Dopo gli interventi sui componenti interni del computer, seguire le istruzioni descritte in [Dopo gli interventi sui componenti interni del computer](#). Per maggiori informazioni sulle procedure consigliate relative alla sicurezza, consultare la home page Conformità alle normative su www.dell.com/regulatory_compliance.

Procedura

- 1 Collegare il cavo del subwoofer alla scheda di I/O.
- 2 Capovolgere la scheda I/O.
- 3 Utilizzando gli appositi supporti di allineamento, collocare la scheda di I/O sul gruppo del supporto per i polsi e allineare i fori per le viti presenti sulla scheda di I/O ai fori delle viti collocati sul gruppo del supporto per i polsi.
- 4 Rimontare le viti (M2.5 x 5) che fissano la scheda di I/O al gruppo del supporto per i polsi.
- 5 Far scorrere il cavo della scheda di I/O nel connettore presente sulla scheda e premere il dispositivo di chiusura per fissare il cavo.
- 6 Far aderire il nastro che fissa il cavo della scheda I/O alla scheda.

Post-requisiti

- 1 Ricollocare la [base del computer](#).
- 2 Ricollocare il [coperchio di I/O posteriore](#).
- 3 Ricollocare l'[unità a stato solido](#).
- 4 Ricollocare la [scheda senza fili](#).
- 5 Seguire la procedura dal punto 4 al punto 7 in "[Ricollocamento del disco rigido](#)".
- 6 Ricollocare il [coperchio della base](#).

Rimozione del subwoofer

 **AVVERTENZA:** Prima di effettuare interventi sui componenti interni del computer, leggere le informazioni sulla sicurezza fornite con il computer e seguire la procedura in [Prima degli interventi sui componenti interni del computer](#). Dopo gli interventi sui componenti interni del computer, seguire le istruzioni descritte in [Dopo gli interventi sui componenti interni del computer](#). Per maggiori informazioni sulle procedure consigliate relative alla sicurezza, consultare la home page Conformità alle normative su www.dell.com/regulatory_compliance.

Prerequisiti

- 1 Rimuovere il [coperchio della base](#).
- 2 Seguire la procedura dal punto 1 al punto 4 in "[Rimozione del disco rigido](#)".
- 3 Rimuovere la [scheda senza fili](#).
- 4 Rimuovere l'[unità a stato solido](#).
- 5 Rimuovere il [coperchio di I/O posteriore](#).
- 6 Rimuovere la [base del computer](#).
- 7 Rimuovere la [scheda di I/O](#).

Procedura

- 1 Rimuovere le due viti (M2x2) che fissano il subwoofer al gruppo del supporto per i polsi.

- 2 Sollevare il subwoofer e il relativo cavo dal gruppo del supporto per i polsi.

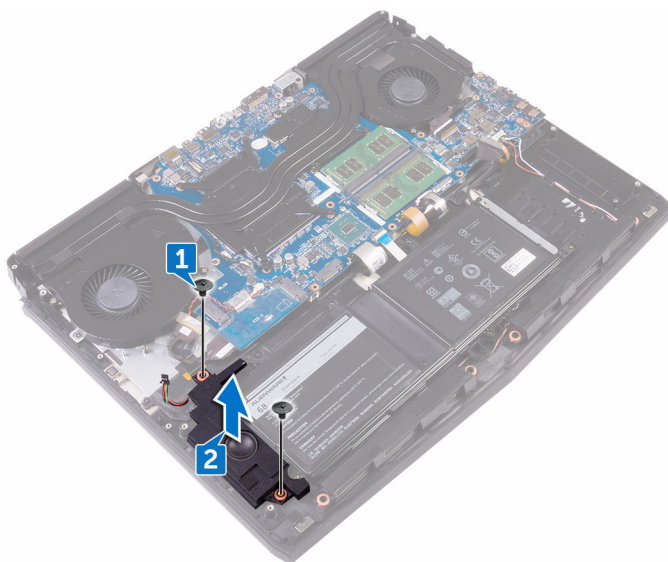

Ricollocamento del subwoofer



AVVERTENZA: Prima di effettuare interventi sui componenti interni del computer, leggere le informazioni sulla sicurezza fornite con il computer e seguire la procedura in [Prima degli interventi sui componenti interni del computer](#). Dopo gli interventi sui componenti interni del computer, seguire le istruzioni descritte in [Dopo gli interventi sui componenti interni del computer](#). Per maggiori informazioni sulle procedure consigliate relative alla sicurezza, consultare la home page Conformità alle normative su www.dell.com/regulatory_compliance.

Procedura

- 1 Allineare i fori delle viti sul subwoofer a quelli sul gruppo di supporto per i polsi.
- 2 Ricollocare le due viti (M2x2) che fissano il subwoofer al gruppo del supporto per i polsi.

Post-requisiti

- 1 Ricollocare la [scheda di I/O](#).
- 2 Ricollocare la [base del computer](#).
- 3 Ricollocare il [coperchio di I/O posteriore](#).
- 4 Ricollocare l'[unità a stato solido](#).
- 5 Ricollocare la [scheda senza fili](#).
- 6 Seguire la procedura dal punto 4 al punto 7 in "[Ricollocamento del disco rigido](#)".
- 7 Ricollocare il [coperchio della base](#).

Rimozione del gruppo della scheda di sistema



AVVERTENZA: Prima di effettuare interventi sui componenti interni del computer, leggere le informazioni sulla sicurezza fornite con il computer e seguire la procedura in [Prima degli interventi sui componenti interni del computer](#). Dopo gli interventi sui componenti interni del computer, seguire le istruzioni descritte in [Dopo gli interventi sui componenti interni del computer](#). Per maggiori informazioni sulle procedure consigliate relative alla sicurezza, consultare la home page Conformità alle normative su www.dell.com/regulatory_compliance.



N.B.: Il Numero di servizio del computer è memorizzato nella scheda di sistema. Inserire il Numero di servizio nel programma di configurazione del BIOS dopo aver ricollocato la scheda di sistema.



N.B.: Il ricollocamento della scheda di sistema annulla eventuali modifiche apportate al BIOS mediante il programma di configurazione del sistema. È necessario apportare nuovamente le modifiche appropriate dopo aver ricollocato la scheda di sistema.



N.B.: Prima di scollegare i cavi dalla scheda di sistema, prendere nota dell'ubicazione dei connettori, così da poterli ricollegare correttamente dopo aver ricollocato la scheda di sistema.

Prerequisiti

- 1 Rimuovere il [coperchio della base](#).
- 2 Seguire la procedura dal punto 1 al punto 4 in "[Rimozione del disco rigido](#)".
- 3 Rimuovere la [scheda senza fili](#).
- 4 Rimuovere l'[unità a stato solido](#).
- 5 Rimuovere il [coperchio di I/O posteriore](#).
- 6 Rimuovere la [base del computer](#).

Procedura

- 1 Capovolgere il computer.

- 2 Staccare il nastro che assicura il cavo dello schermo alla scheda di sistema.
- 3 Aprire il dispositivo di chiusura e scollegare il cavo dello schermo dalla scheda di sistema.
- 4 Scollegare il cavo della scheda eye tracker Tobii dalla scheda di sistema.
- 5 Utilizzando l'apposita linguetta, scollegare il cavo della scheda del pulsante di accensione dalla scheda di sistema.
- 6 Scollegare il cavo della scheda del logo dalla scheda di sistema.

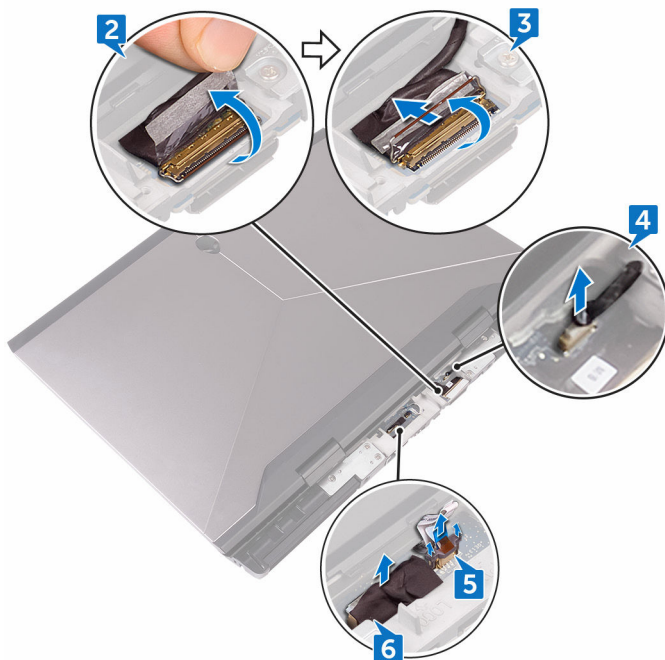

- 7 Capovolgere il computer.
- 8 Scollegare il cavo della batteria pulsante dalla scheda di sistema.
- 9 Staccare il nastro che fissa il cavo della batteria pulsante alla scheda di sistema.
- 10 Scollegare il cavo della porta dell'adattatore di alimentazione dalla scheda di sistema.
- 11 Scollegare il cavo degli altoparlanti dalla scheda di sistema.
- 12 Sollevare il dispositivo di chiusura e scollegare il cavo di retroilluminazione dei tasti macro dalla scheda di sistema.

- 13 Sollevare il dispositivo di chiusura e scollegare il cavo di retroilluminazione della tastiera dalla scheda di sistema.
- 14 Sollevare il dispositivo di chiusura e scollegare il cavo dei tasti macro dalla scheda di sistema.

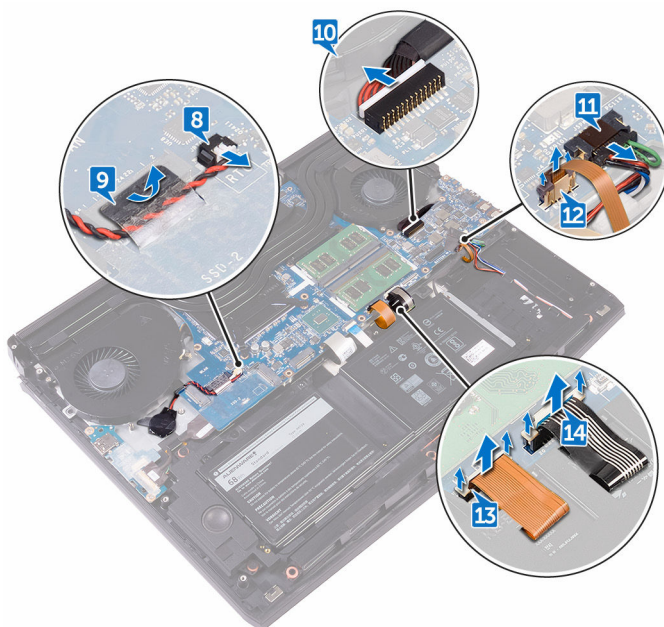

- 15 Rimuovere il nastro che fissa il cavo della scheda I/O alla relativa scheda.
- 16 Sollevare il dispositivo di chiusura e scollegare il cavo della scheda di I/O dalla relativa scheda.
- 17 Aprire il dispositivo di chiusura e scollegare il cavo della tastiera dalla scheda di sistema.

- 18** Sollevare il dispositivo di chiusura e scollegare il cavo del touchpad dalla scheda di sistema.

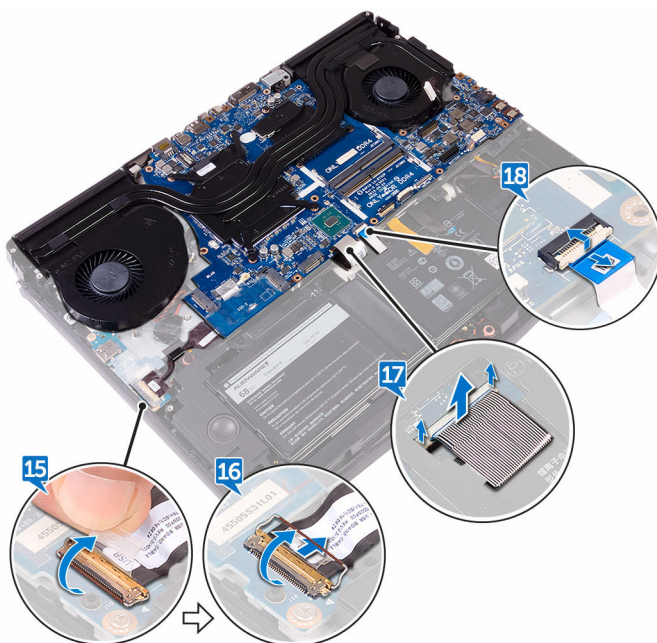

- 19** Rimuovere la vite (M2.5 x 5) che fissa la staffa della porta USB di tipo-C alla scheda di sistema, quindi sollevare la staffa dalla scheda di sistema.
- 20** Rimuovere le sette viti (M2.5 x 5) che fissano il gruppo della scheda di sistema al gruppo del supporto per i poli.

- 21** Sollevare il gruppo della scheda di sistema dal gruppo del supporto per i polsi.

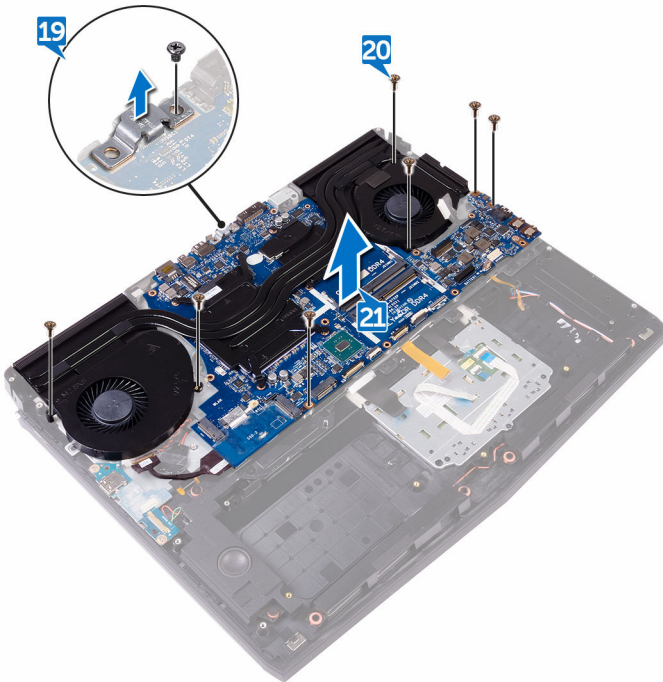

- 22** Rimuovere il [gruppo del dissipatore di calore](#).

23 Dopo aver eseguito tutti i passaggi precedenti, si passa alla scheda di sistema.

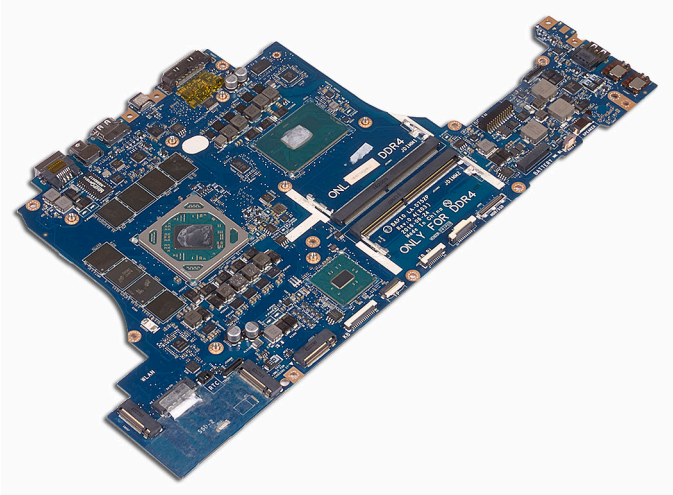

Ricollocamento della scheda di sistema

 **AVVERTENZA:** Prima di effettuare interventi sui componenti interni del computer, leggere le informazioni sulla sicurezza fornite con il computer e seguire la procedura in [Prima degli interventi sui componenti interni del computer](#). Dopo gli interventi sui componenti interni del computer, seguire le istruzioni descritte in [Dopo gli interventi sui componenti interni del computer](#). Per maggiori informazioni sulle procedure consigliate relative alla sicurezza, consultare la home page Conformità alle normative su www.dell.com/regulatory_compliance.

 **N.B.:** Il Numero di servizio del computer è memorizzato nella scheda di sistema. Inserire il Numero di servizio nel programma di configurazione del BIOS dopo aver ricollocato la scheda di sistema.

 **N.B.:** Il ricollocamento della scheda di sistema annulla eventuali modifiche apportate al BIOS mediante il programma di configurazione del sistema. È necessario apportare nuovamente le modifiche appropriate dopo aver ricollocato la scheda di sistema.

Procedura

 **ATTENZIONE:** Accertarsi che non vi siano cavi sotto la scheda di sistema.



- 1 Ricollocare il [gruppo del dissipatore di calore](#).
- 2 Allineare i fori delle viti sulla scheda di sistema con i fori delle viti sul gruppo supporto per i polsi.
- 3 Ricollocare le sette viti (M2.5 x 5) che fissano il gruppo della scheda di sistema al gruppo del supporto per i polsi.
- 4 Allineare il foro per la vite presente sulla staffa della porta USB di tipo C al foro per la vite collocato sulla scheda di sistema.
- 5 Ricollocare la vite (M2.5 x 5) che fissa la staffa della porta USB di tipo C alla scheda di sistema.
- 6 Far scorrere il cavo della scheda di I/O nel connettore presente sulla scheda e premere il dispositivo di chiusura per fissare il cavo.
- 7 Far aderire il nastro che fissa il cavo della scheda I/O alla scheda.

- 8 Far scorrere il cavo del touchpad nel connettore sulla scheda di sistema, quindi chiudere il dispositivo di chiusura per fissare il cavo.
- 9 Inserire il cavo della tastiera, il cavo dei tasti macro e il cavo di retroilluminazione della tastiera nei rispettivi connettori, quindi premere i dispositivi di chiusura per fissare i cavi.
- 10 Collegare il cavo dei tasti macro, il cavo dell'altoparlante, il cavo della porta dell'adattatore di alimentazione e il cavo della batteria pulsante alla scheda di sistema.
- 11 Instradare la batteria pulsante attraverso il canale di instradamento e far aderire il nastro per fissare il cavo.
- 12 Capovolgere il computer.
- 13 Collegare il cavo della scheda del logo, il cavo della scheda del pulsante di accensione e il cavo della scheda dell'eye tracker Tobii alla scheda di sistema.
- 14 Far scorrere il cavo dello schermo all'interno del connettore sulla scheda di sistema e premere sul dispositivo di chiusura per fissare il cavo.
- 15 Far aderire il nastro che fissa il cavo dello schermo alla scheda di sistema.

Post-requisiti

- 1 Ricollocare la [base del computer](#).
- 2 Ricollocare il [coperchio di I/O posteriore](#).
- 3 Ricollocare l'[unità a stato solido](#).
- 4 Ricollocare la [scheda senza fili](#).
- 5 Seguire la procedura dal punto 4 al punto 7 in "[Ricollocamento del disco rigido](#)".
- 6 Ricollocare il [coperchio della base](#).

Rimozione del gruppo dissipatore di calore

-  **AVVERTENZA:** Prima di effettuare interventi sui componenti interni del computer, leggere le informazioni sulla sicurezza fornite con il computer e seguire la procedura in [Prima degli interventi sui componenti interni del computer](#). Dopo gli interventi sui componenti interni del computer, seguire le istruzioni descritte in [Dopo gli interventi sui componenti interni del computer](#). Per maggiori informazioni sulle procedure consigliate relative alla sicurezza, consultare la home page Conformità alle normative su www.dell.com/regulatory_compliance.
-  **AVVERTENZA:** Il dissipatore di calore può surriscaldarsi durante il normale funzionamento. Fornire al dissipatore di calore tempo sufficiente per raffreddarsi prima di toccarlo.
-  **ATTENZIONE:** Per garantire il massimo raffreddamento del processore, non toccare le aree di trasferimento di calore sul dissipatore di calore. Il sebo della pelle può ridurre la capacità di trasferimento di calore della pasta termoconduttiva.

Prerequisiti

- 1 Rimuovere il [coperchio della base](#).
- 2 Seguire la procedura dal punto 1 al punto 4 in "[Rimozione del disco rigido](#)".
- 3 Rimuovere la [scheda senza fili](#).
- 4 Rimuovere l'[unità a stato solido](#).
- 5 Rimuovere i [moduli di memoria](#).
- 6 Rimuovere il [coperchio di I/O posteriore](#).
- 7 Rimuovere la [base del computer](#).
- 8 Seguire la procedura dal punto 1 al punto 21 descritta in "[Rimozione della scheda di sistema](#)".

Procedura

- 1 Capovolgere il gruppo della scheda di sistema.

- 2 Scollegare il cavo della ventola dalla scheda di sistema.
- 3 Scollegare il cavo della ventola dalla scheda di sistema.

 **N.B.: Per i computer forniti con controller grafica NVIDIA GeForce GTX 1060, rimuovere le ventole dopo aver scollegato i cavi dalla scheda di sistema.**

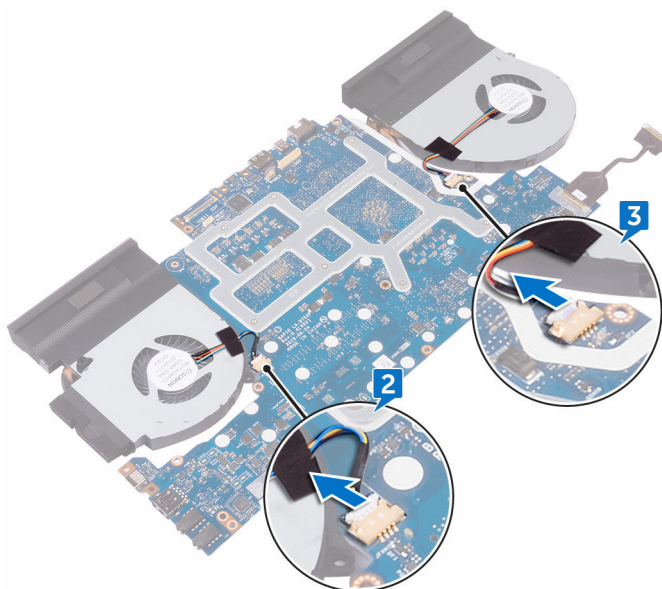

- 4 Capovolgere il gruppo della scheda di sistema.
- 5 Rimuovere le sette viti (M2 x 3) che fissano il gruppo del dissipatore di calore alla scheda di sistema.

- Sollevare il gruppo del dissipatore di calore ed estrarlo dalla scheda di sistema.

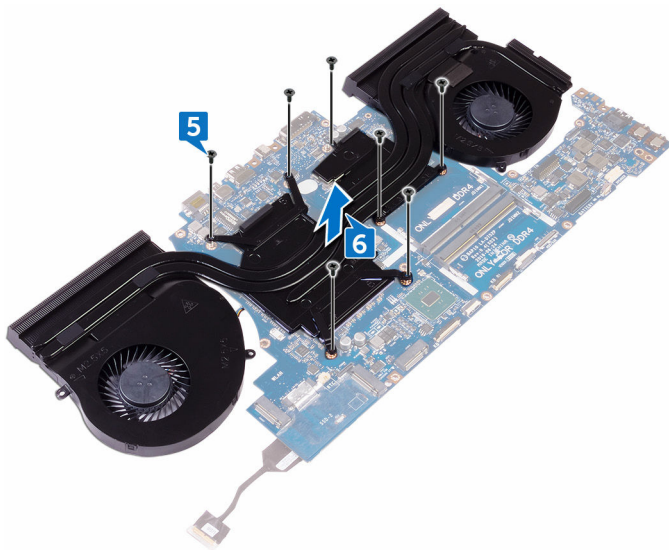

Ricollocamento del gruppo dissipatore di calore

 **AVVERTENZA:** Prima di effettuare interventi sui componenti interni del computer, leggere le informazioni sulla sicurezza fornite con il computer e seguire la procedura in [Prima degli interventi sui componenti interni del computer](#). Dopo gli interventi sui componenti interni del computer, seguire le istruzioni descritte in [Dopo gli interventi sui componenti interni del computer](#). Per maggiori informazioni sulle procedure consigliate relative alla sicurezza, consultare la home page Conformità alle normative su www.dell.com/regulatory_compliance.

 **ATTENZIONE:** L'allineamento non corretto del dissipatore di calore può provocare danni alla scheda di sistema e al processore.

 **N.B.:** Il lubrificante termico originale può essere riutilizzato se la scheda di sistema e la ventola originali vengono reinstallati insieme. In caso di ricollocamento della scheda di sistema o della ventola, utilizzare il pad termico fornito nel kit per garantire la conduttività termica.

Procedura

- 1 Allineare i fori per le viti presenti sul gruppo dissipatore di calore ai fori sulla scheda di sistema.
- 2 Rimontare le viti (M2 x 3) che fissano il gruppo del dissipatore di calore alla scheda di sistema.
- 3 Capovolgere il gruppo della scheda di sistema.

 **N.B.:** Per i computer forniti con controller grafica NVIDIA GeForce GTX 1060, collocare le ventole sugli appositi slot sulla scheda di sistema.

- 4 Collegare i cavi della ventola ai rispettivi connettori sulla scheda di sistema.

Post-requisiti

- 1 Seguire la procedura dal punto 2 al punto 15 descritta in "[Ricollocamento della scheda di sistema](#)".

- 2 Ricollocare la [base del computer](#).
- 3 Ricollocare il [coperchio di I/O posteriore](#).
- 4 Ricollocare i [moduli di memoria](#).
- 5 Ricollocare l'[unità a stato solido](#).
- 6 Ricollocare la [scheda senza fili](#).
- 7 Seguire la procedura dal punto 4 al punto 7 in "[Ricollocamento del disco rigido](#)".
- 8 Ricollocare il [coperchio della base](#).

Rimozione della porta dell'adattatore di alimentazione



AVVERTENZA: Prima di effettuare interventi sui componenti interni del computer, leggere le informazioni sulla sicurezza fornite con il computer e seguire la procedura in [Prima degli interventi sui componenti interni del computer](#). Dopo gli interventi sui componenti interni del computer, seguire le istruzioni descritte in [Dopo gli interventi sui componenti interni del computer](#). Per maggiori informazioni sulle procedure consigliate relative alla sicurezza, consultare la home page Conformità alle normative su www.dell.com/regulatory_compliance.

Prerequisiti

- 1 Rimuovere il [coperchio della base](#).
- 2 Seguire la procedura dal punto 1 al punto 4 in "[Rimozione del disco rigido](#)".
- 3 Rimuovere la [scheda senza fili](#).
- 4 Rimuovere l'[unità a stato solido](#).
- 5 Rimuovere i [moduli di memoria](#).
- 6 Rimuovere il [coperchio di I/O posteriore](#).
- 7 Rimuovere la [base del computer](#).
- 8 Seguire la procedura dal punto 1 al punto 21 descritta in "[Rimozione della scheda di sistema](#)".

Procedura

- 1 Rimuovere la vite (M2 x 3) che fissa la staffa della porta dell'adattatore di alimentazione al gruppo del supporto per i polsi.
- 2 Sollevare la staffa della porta dell'adattatore di alimentazione dalla porta.
- 3 Estrarre la porta dell'adattatore di alimentazione dal gruppo del supporto per i polsi.
- 4 Staccare il nastro che fissa il cavo della porta dell'adattatore di alimentazione al gruppo del supporto per i polsi.

- 5** Rimuovere il cavo dalle guide di instradamento collocate sul gruppo del supporto per i polsi.

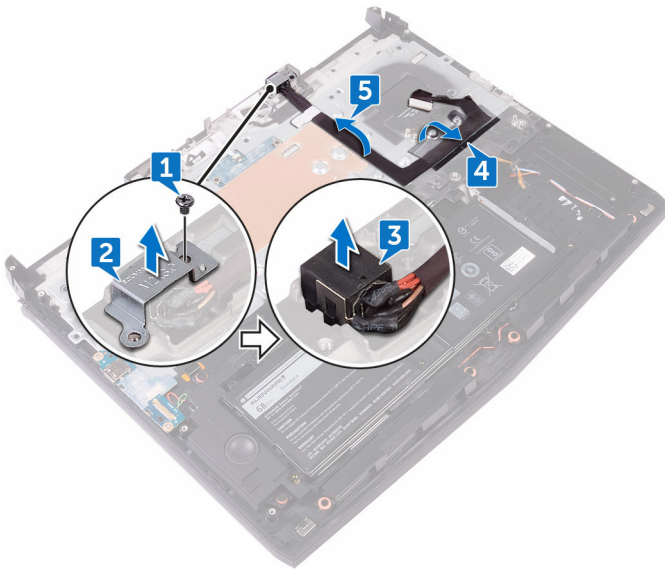

Ricollocamento della porta dell'adattatore di alimentazione



AVVERTENZA: Prima di effettuare interventi sui componenti interni del computer, leggere le informazioni sulla sicurezza fornite con il computer e seguire la procedura in [Prima degli interventi sui componenti interni del computer](#). Dopo gli interventi sui componenti interni del computer, seguire le istruzioni descritte in [Dopo gli interventi sui componenti interni del computer](#). Per maggiori informazioni sulle procedure consigliate relative alla sicurezza, consultare la home page Conformità alle normative su www.dell.com/regulatory_compliance.

Procedura

- 1 Far scorrere la porta dell'adattatore di alimentazione nello slot sul gruppo del supporto per i polsi.
- 2 Instradare il cavo della porta dell'adattatore di alimentazione tramite le apposite guide di instradamento collocate sul gruppo del supporto per i polsi.
- 3 Utilizzando l'apposito montante di allineamento, collocare la staffa della porta dell'adattatore di alimentazione sulla porta dell'adattatore.
- 4 Allineare il foro per la vite presente sulla staffa della porta dell'adattatore di alimentazione al foro per la vite sul gruppo del supporto per i polsi.
- 5 Rimontare la vite (M2 x 3) che fissa la staffa della porta dell'adattatore di alimentazione al gruppo del supporto per i polsi.

Post-requisiti

- 1 Seguire la procedura dal punto 2 al punto 15 descritta in "[Ricollocamento della scheda di sistema](#)".
- 2 Ricollocare la [base del computer](#).
- 3 Ricollocare il [coperchio di I/O posteriore](#).
- 4 Ricollocare i [moduli di memoria](#).
- 5 Ricollocare l'[unità a stato solido](#).
- 6 Ricollocare la [scheda senza fili](#).

- 7** Seguire la procedura dal punto 4 al punto 7 in "[Ricollocamento del disco rigido](#)".
- 8** Ricollocare il [coperchio della base](#).

Rimozione della scheda del pulsante di Accensione

 **AVVERTENZA:** Prima di effettuare interventi sui componenti interni del computer, leggere le informazioni sulla sicurezza fornite con il computer e seguire la procedura in [Prima degli interventi sui componenti interni del computer](#). Dopo gli interventi sui componenti interni del computer, seguire le istruzioni descritte in [Dopo gli interventi sui componenti interni del computer](#). Per maggiori informazioni sulle procedure consigliate relative alla sicurezza, consultare la home page Conformità alle normative su www.dell.com/regulatory_compliance.

Prerequisiti

- 1 Rimuovere il [coperchio della base](#).
- 2 Seguire la procedura dal punto 1 al punto 4 in "[Rimozione del disco rigido](#)".
- 3 Rimuovere la [scheda senza fili](#).
- 4 Rimuovere l'[unità a stato solido](#).
- 5 Rimuovere i [moduli di memoria](#).
- 6 Rimuovere il [coperchio di I/O posteriore](#).
- 7 Rimuovere la [base del computer](#).
- 8 Seguire la procedura dal punto 1 al punto 21 descritta in "[Rimozione della scheda di sistema](#)".

Procedura

- 1 Rimuovere le due viti (M2 x 3) che fissano la scheda del pulsante di accensione al gruppo del supporto per i polsi.

-
- 2 Sollevare la scheda del pulsante di accensione con il suo cavo, quindi estrarla dal gruppo del supporto per i polsi.

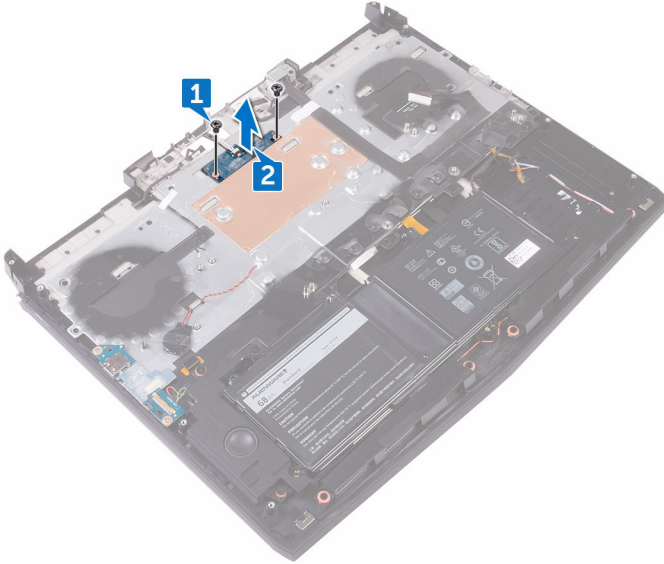

Ricollocamento della scheda del pulsante di Accensione

 **AVVERTENZA:** Prima di effettuare interventi sui componenti interni del computer, leggere le informazioni sulla sicurezza fornite con il computer e seguire la procedura in [Prima degli interventi sui componenti interni del computer](#). Dopo gli interventi sui componenti interni del computer, seguire le istruzioni descritte in [Dopo gli interventi sui componenti interni del computer](#). Per maggiori informazioni sulle procedure consigliate relative alla sicurezza, consultare la home page Conformità alle normative su www.dell.com/regulatory_compliance.

Procedura

- 1 Utilizzando gli appositi montanti di allineamento, collocare la scheda del pulsante di accensione sul gruppo del supporto per i polsi.
- 2 Allineare i fori per le viti sulla scheda del pulsante di accensione ai fori per le viti presenti sul gruppo supporto per i polsi.
- 3 Rimontare le due viti (M2 x 3) che fissano la scheda del pulsante di accensione al gruppo del supporto per i polsi.

Post-requisiti

- 1 Seguire la procedura dal punto 2 al punto 15 descritta in "[Ricollocamento della scheda di sistema](#)".
- 2 Ricollocare la [base del computer](#).
- 3 Ricollocare il [coperchio di I/O posteriore](#).
- 4 Ricollocare i [moduli di memoria](#).
- 5 Ricollocare l'[unità a stato solido](#).
- 6 Ricollocare la [scheda senza fili](#).
- 7 Seguire la procedura dal punto 4 al punto 7 in "[Ricollocamento del disco rigido](#)".
- 8 Ricollocare il [coperchio della base](#).

Rimozione del gruppo dello schermo



AVVERTENZA: Prima di effettuare interventi sui componenti interni del computer, leggere le informazioni sulla sicurezza fornite con il computer e seguire la procedura in [Prima degli interventi sui componenti interni del computer](#). Dopo gli interventi sui componenti interni del computer, seguire le istruzioni descritte in [Dopo gli interventi sui componenti interni del computer](#). Per maggiori informazioni sulle procedure consigliate relative alla sicurezza, consultare la home page Conformità alle normative su www.dell.com/regulatory_compliance.

Prerequisiti

- 1 Rimuovere il [coperchio della base](#).
- 2 Seguire la procedura dal punto 1 al punto 4 in "[Rimozione del disco rigido](#)".
- 3 Rimuovere la [scheda senza fili](#).
- 4 Rimuovere l'[unità a stato solido](#).
- 5 Rimuovere i [moduli di memoria](#).
- 6 Rimuovere il [coperchio di I/O posteriore](#).
- 7 Rimuovere la [base del computer](#).
- 8 Seguire la procedura dal punto 1 al punto 21 descritta in "[Rimozione della scheda di sistema](#)".

Procedura

- 1 Rimuovere le sei viti (M2.5 x 5) che fissano il gruppo schermo al gruppo del supporto per i polsi.

- 2 Sollevare il gruppo dello schermo dalla base del computer.

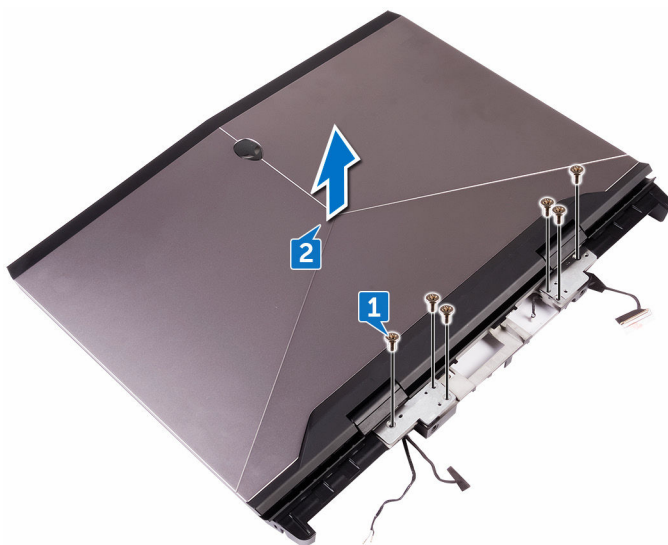

Ricollocamento del gruppo dello schermo



AVVERTENZA: Prima di effettuare interventi sui componenti interni del computer, leggere le informazioni sulla sicurezza fornite con il computer e seguire la procedura in [Prima degli interventi sui componenti interni del computer](#). Dopo gli interventi sui componenti interni del computer, seguire le istruzioni descritte in [Dopo gli interventi sui componenti interni del computer](#). Per maggiori informazioni sulle procedure consigliate relative alla sicurezza, consultare la home page Conformità alle normative su www.dell.com/regulatory_compliance.

Procedura

- 1 Allineare i fori per le viti posti sui cardini dello schermo a quelli posti sul gruppo del supporto per i polsi.
- 2 Rimontare le sei viti (M2.5 x 5) che fissano il gruppo schermo al gruppo del supporto per i polsi.

Post-requisiti

- 1 Seguire la procedura dal punto 2 al punto 15 descritta in "[Ricollocamento della scheda di sistema](#)".
- 2 Ricollocare la [base del computer](#).
- 3 Ricollocare il [coperchio di I/O posteriore](#).
- 4 Ricollocare i [moduli di memoria](#).
- 5 Ricollocare l'[unità a stato solido](#).
- 6 Ricollocare la [scheda senza fili](#).
- 7 Seguire la procedura dal punto 4 al punto 7 in "[Ricollocamento del disco rigido](#)".
- 8 Ricollocare il [coperchio della base](#).

Rimozione della batteria

 **AVVERTENZA:** Prima di effettuare interventi sui componenti interni del computer, leggere le informazioni sulla sicurezza fornite con il computer e seguire la procedura in [Prima degli interventi sui componenti interni del computer](#). Dopo gli interventi sui componenti interni del computer, seguire le istruzioni descritte in [Dopo gli interventi sui componenti interni del computer](#). Per maggiori informazioni sulle procedure consigliate relative alla sicurezza, consultare la home page Conformità alle normative su www.dell.com/regulatory_compliance.

Prerequisiti

- 1 Rimuovere il [coperchio della base](#).
- 2 Seguire la procedura dal punto 1 al punto 4 in "[Rimozione del disco rigido](#)".
- 3 Rimuovere la [scheda senza fili](#).
- 4 Rimuovere l'[unità a stato solido](#).
- 5 Rimuovere il [coperchio di I/O posteriore](#).
- 6 Rimuovere la [base del computer](#).

Procedura

- 1 Rimuovere le quattro viti (M2.5 x 5) che fissano la batteria al gruppo del supporto per i polsi.

- 2 Sollevare la batteria ed estrarla dal gruppo del supporto per i poli.

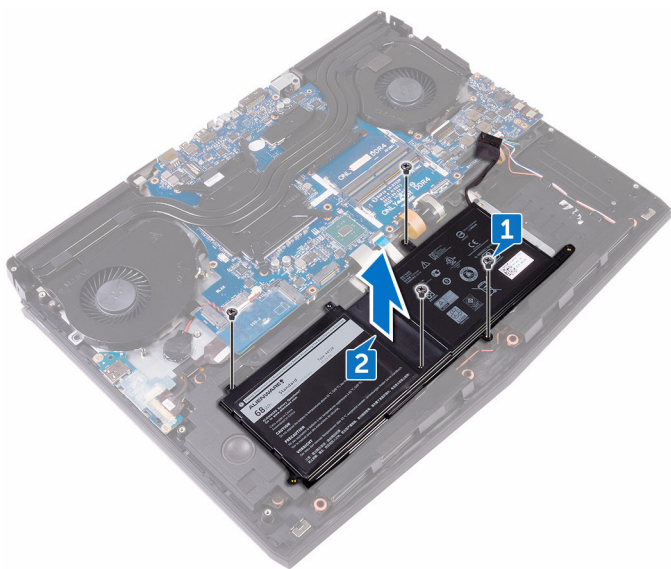

Ricollocamento della batteria

 **AVVERTENZA:** Prima di effettuare interventi sui componenti interni del computer, leggere le informazioni sulla sicurezza fornite con il computer e seguire la procedura in [Prima degli interventi sui componenti interni del computer](#). Dopo gli interventi sui componenti interni del computer, seguire le istruzioni descritte in [Dopo gli interventi sui componenti interni del computer](#). Per maggiori informazioni sulle procedure consigliate relative alla sicurezza, consultare la home page Conformità alle normative su www.dell.com/regulatory_compliance.

Procedura

- 1 Servendosi dell'apposito montante di allineamento, collocare la batteria sul gruppo del supporto per i polsi.
- 2 Allineare i fori per le viti sulla batteria ai fori per le viti presenti sul gruppo di supporto per i polsi.
- 3 Ricollocare le quattro viti (M2.5 x 5) che fissano la batteria al gruppo del supporto per i polsi.

Post-requisiti

- 1 Ricollocare la [base del computer](#).
- 2 Ricollocare il [coperchio di I/O posteriore](#).
- 3 Ricollocare l'[unità a stato solido](#).
- 4 Ricollocare la [scheda senza fili](#).
- 5 Seguire la procedura dal punto 4 al punto 7 in "[Ricollocamento del disco rigido](#)".
- 6 Ricollocare il [coperchio della base](#).

Rimozione del touchpad

 **AVVERTENZA:** Prima di effettuare interventi sui componenti interni del computer, leggere le informazioni sulla sicurezza fornite con il computer e seguire la procedura in [Prima degli interventi sui componenti interni del computer](#). Dopo gli interventi sui componenti interni del computer, seguire le istruzioni descritte in [Dopo gli interventi sui componenti interni del computer](#). Per maggiori informazioni sulle procedure consigliate relative alla sicurezza, consultare la home page Conformità alle normative su www.dell.com/regulatory_compliance.

Prerequisiti

- 1 Rimuovere il [coperchio della base](#).
- 2 Seguire la procedura dal punto 1 al punto 4 in "[Rimozione del disco rigido](#)".
- 3 Rimuovere la [scheda senza fili](#).
- 4 Rimuovere l'[unità a stato solido](#).
- 5 Rimuovere il [coperchio di I/O posteriore](#).
- 6 Rimuovere la [base del computer](#).
- 7 Rimuovere la [batteria](#).

Procedura

- 1 Sollevare il dispositivo di chiusura e scollegare il cavo del touchpad dalla scheda di sistema.
- 2 Sollevare i dispositivi di chiusura, quindi scollegare il cavo del touchpad e il cavo dei pulsanti del touchpad da quest'ultimo.
- 3 Rimuovere le cinque viti (M2 x 3) che fissano la staffa del touchpad al gruppo del supporto per i polsi.

4 Estrarre il supporto del touchpad dal gruppo supporto per i polsi.

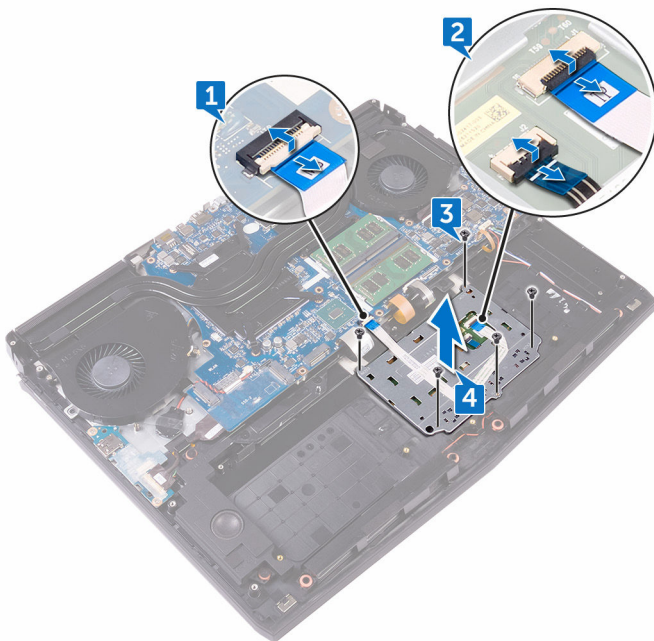

- 5 Estrarre il touchpad dal gruppo supporto per i polsi.



Ricollocamento del touchpad

 **AVVERTENZA:** Prima di effettuare interventi sui componenti interni del computer, leggere le informazioni sulla sicurezza fornite con il computer e seguire la procedura in [Prima degli interventi sui componenti interni del computer](#). Dopo gli interventi sui componenti interni del computer, seguire le istruzioni descritte in [Dopo gli interventi sui componenti interni del computer](#). Per maggiori informazioni sulle procedure consigliate relative alla sicurezza, consultare la home page Conformità alle normative su www.dell.com/regulatory_compliance.

Procedura

- 1 Utilizzando gli appositi supporti di allineamento sul gruppo del supporto per i polsi, collocare gli altoparlanti sul gruppo del supporto per i polsi.
- 2 Allineare i fori per le viti sul supporto del touchpad a quelli sul gruppo del supporto per i polsi.
- 3 Rimontare le cinque viti (M2 x 3) che fissano la staffa del touchpad al gruppo del supporto per i polsi.
- 4 Far scorrere il cavo del touchpad e il cavo dei pulsanti del touchpad nei rispettivi connettori collocati sul touchpad, quindi premere sui dispositivi di chiusura per fissare i cavi.
- 5 Far scorrere il cavo del touchpad all'interno del connettore sulla scheda di sistema, quindi premere il dispositivo di chiusura per fissare il cavo.

Post-requisiti

- 1 Ricollocare la [batteria](#).
- 2 Ricollocare la [base del computer](#).
- 3 Ricollocare il [coperchio di I/O posteriore](#).
- 4 Ricollocare l'[unità a stato solido](#).
- 5 Ricollocare la [scheda senza fili](#).
- 6 Seguire la procedura dal punto 4 al punto 7 in "[Ricollocamento del disco rigido](#)".
- 7 Ricollocare il [coperchio della base](#).

Rimozione della tastiera

 **AVVERTENZA:** Prima di effettuare interventi sui componenti interni del computer, leggere le informazioni sulla sicurezza fornite con il computer e seguire la procedura in [Prima degli interventi sui componenti interni del computer](#). Dopo gli interventi sui componenti interni del computer, seguire le istruzioni descritte in [Dopo gli interventi sui componenti interni del computer](#). Per maggiori informazioni sulle procedure consigliate relative alla sicurezza, consultare la home page Conformità alle normative su www.dell.com/regulatory_compliance.

Prerequisiti

- 1 Rimuovere il [coperchio della base](#).
- 2 Seguire la procedura dal punto 1 al punto 4 in "[Rimozione del disco rigido](#)".
- 3 Rimuovere la [scheda senza fili](#).
- 4 Rimuovere l'[unità a stato solido](#).
- 5 Rimuovere i [moduli di memoria](#).
- 6 Rimuovere il [coperchio di I/O posteriore](#).
- 7 Rimuovere la [base del computer](#).
- 8 Seguire la procedura dal punto 1 al punto 21 descritta in "[Rimozione della scheda di sistema](#)".
- 9 Rimuovere la [batteria](#).

Procedura

- 1 Rimuovere le 17 viti (M2 x 3) che fissano il supporto della tastiera al gruppo del supporto per i polsi.

- 2 Estrarre il supporto della tastiera dal gruppo del supporto per i polsi.

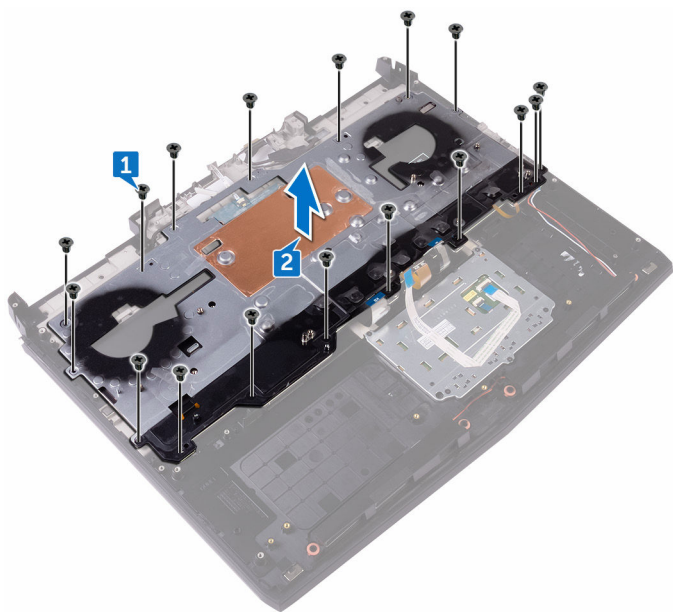

- 3 Sollevare la tastiera da un angolo, quindi rimuoverla dalle linguette sul gruppo del supporto per i polsi.

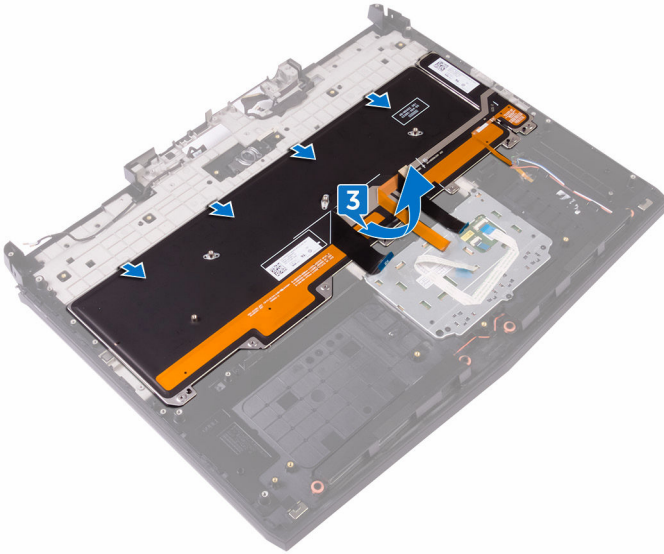

Ricollocamento della tastiera

 **AVVERTENZA:** Prima di effettuare interventi sui componenti interni del computer, leggere le informazioni sulla sicurezza fornite con il computer e seguire la procedura in [Prima degli interventi sui componenti interni del computer](#). Dopo gli interventi sui componenti interni del computer, seguire le istruzioni descritte in [Dopo gli interventi sui componenti interni del computer](#). Per maggiori informazioni sulle procedure consigliate relative alla sicurezza, consultare la home page Conformità alle normative su www.dell.com/regulatory_compliance.

Procedura

 **ATTENZIONE:** Fare in modo che nessun cavo si trovi sotto la tastiera.

- 1 Far scorrere la tastiera sotto le linguette sul gruppo del supporto per i polsi.
- 2 Allineare i fori delle viti sul supporto della tastiera ai fori delle viti sul gruppo del supporto per i polsi.
- 3 Rimontare le viti del gruppo del supporto per i polsi (M2 x 3) che fissano la staffa della tastiera al gruppo del supporto per i polsi.

Post-requisiti

- 1 Ricollocare la [batteria](#).
- 2 Seguire la procedura dal punto 2 al punto 15 descritta in "[Ricollocamento della scheda di sistema](#)".
- 3 Ricollocare la [base del computer](#).
- 4 Ricollocare il [coperchio di I/O posteriore](#).
- 5 Ricollocare i [moduli di memoria](#).
- 6 Ricollocare l'[unità a stato solido](#).
- 7 Ricollocare la [scheda senza fili](#).
- 8 Seguire la procedura dal punto 4 al punto 7 in "[Ricollocamento del disco rigido](#)".
- 9 Ricollocare il [coperchio della base](#).

Rimozione del supporto per i polsi

 **AVVERTENZA:** Prima di effettuare interventi sui componenti interni del computer, leggere le informazioni sulla sicurezza fornite con il computer e seguire la procedura in [Prima degli interventi sui componenti interni del computer](#). Dopo gli interventi sui componenti interni del computer, seguire le istruzioni descritte in [Dopo gli interventi sui componenti interni del computer](#). Per maggiori informazioni sulle procedure consigliate relative alla sicurezza, consultare la home page Conformità alle normative su www.dell.com/regulatory_compliance.

Prerequisiti

- 1 Rimuovere il [coperchio della base](#).
- 2 Seguire la procedura dal punto 1 al punto 4 in "[Rimozione del disco rigido](#)".
- 3 Rimuovere la [scheda senza fili](#).
- 4 Rimuovere l'[unità a stato solido](#).
- 5 Rimuovere il [coperchio di I/O posteriore](#).
- 6 Rimuovere la [base del computer](#).
- 7 Rimuovere la [batteria pulsante](#).
- 8 Rimuovere gli [altoparlanti](#).
- 9 Rimuovere la [scheda di I/O](#).
- 10 Rimuovere il [subwoofer](#).
- 11 Rimuovere i [moduli di memoria](#).
- 12 Seguire la procedura dal punto 1 al punto 21 descritta in "[Rimozione della scheda di sistema](#)".
- 13 Rimuovere la [scheda del pulsante di alimentazione](#).
- 14 Rimuovere la porta dell'[adattatore di alimentazione](#).
- 15 Rimuovere la [batteria](#).
- 16 Rimuovere il [touchpad](#).
- 17 Rimuovere la [tastiera](#).
- 18 Rimuovere il [gruppo dello schermo](#).

Procedura

Dopo aver eseguito tutti i passaggi descritti nei prerequisiti, si passa infine al supporto per i polsi.

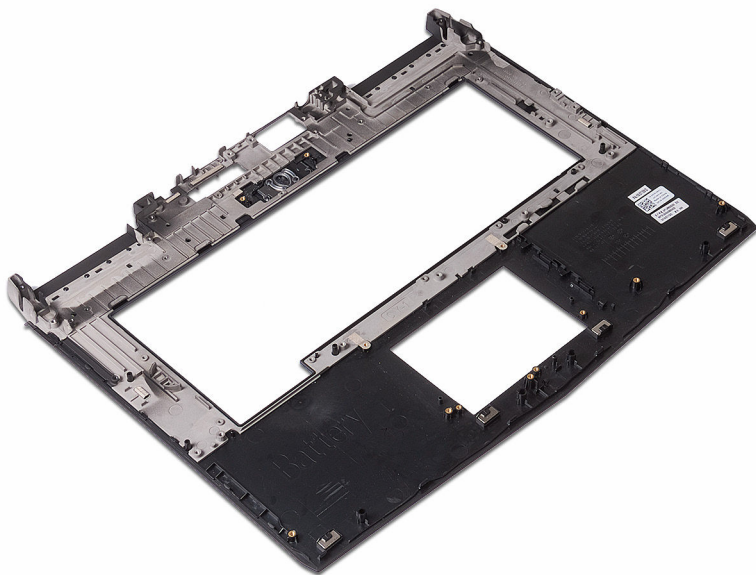

Ricollocamento del supporto per i polsi

 **AVVERTENZA:** Prima di effettuare interventi sui componenti interni del computer, leggere le informazioni sulla sicurezza fornite con il computer e seguire la procedura in [Prima degli interventi sui componenti interni del computer](#). Dopo gli interventi sui componenti interni del computer, seguire le istruzioni descritte in [Dopo gli interventi sui componenti interni del computer](#). Per maggiori informazioni sulle procedure consigliate relative alla sicurezza, consultare la home page Conformità alle normative su www.dell.com/regulatory_compliance.

Procedura

Collocare il supporto per i polsi su una superficie piana.

Post-requisiti

- 1 Ricollocare il [gruppo dello schermo](#).
- 2 Ricollocare la [tastiera](#).
- 3 Ricollocare il [touchpad](#).
- 4 Ricollocare la [batteria](#).
- 5 Ricollocare la [porta dell'adattatore di alimentazione](#).
- 6 Ricollocare la [scheda di Accensione](#).
- 7 Seguire la procedura dal punto 2 al punto 15 descritta in "[Ricollocamento della scheda di sistema](#)".
- 8 Ricollocare i [moduli di memoria](#).
- 9 Ricollocare il [subwoofer](#).
- 10 Ricollocare la [scheda di I/O](#).
- 11 Ricollocare gli [altoparlanti](#).
- 12 Ricollocare la [batteria pulsante](#).
- 13 Ricollocare la [base del computer](#).
- 14 Ricollocare il [coperchio di I/O posteriore](#).

- 15 Ricollocare l'[unità a stato solido](#).
- 16 Ricollocare la [scheda senza fili](#).
- 17 Seguire la procedura dal punto 4 al punto 7 in "[Ricollocamento del disco rigido](#)".
- 18 Ricollocare il [coperchio della base](#).

Rimozione della cornice dello schermo



AVVERTENZA: Prima di effettuare interventi sui componenti interni del computer, leggere le informazioni sulla sicurezza fornite con il computer e seguire la procedura in [Prima degli interventi sui componenti interni del computer](#). Dopo gli interventi sui componenti interni del computer, seguire le istruzioni descritte in [Dopo gli interventi sui componenti interni del computer](#). Per maggiori informazioni sulle procedure consigliate relative alla sicurezza, consultare la home page Conformità alle normative su www.dell.com/regulatory_compliance.

Prerequisiti

- 1 Rimuovere il [coperchio della base](#).
- 2 Seguire la procedura dal punto 1 al punto 4 in "[Rimozione del disco rigido](#)".
- 3 Rimuovere la [scheda senza fili](#).
- 4 Rimuovere l'[unità a stato solido](#).
- 5 Rimuovere i [moduli di memoria](#).
- 6 Rimuovere il [coperchio di I/O posteriore](#).
- 7 Rimuovere la [base del computer](#).
- 8 Seguire la procedura dal punto 1 al punto 21 descritta in "[Rimozione della scheda di sistema](#)".
- 9 Rimuovere il [gruppo dello schermo](#).
- 10 Rimuovere i [cardini dello schermo](#).

Procedura

- 1 Utilizzando la punta delle dita, sollevare con attenzione, facendo leva, i bordi interni della cornice dello schermo.

- 2 Sollevare con cura la cornice dello schermo e capovolgerla.

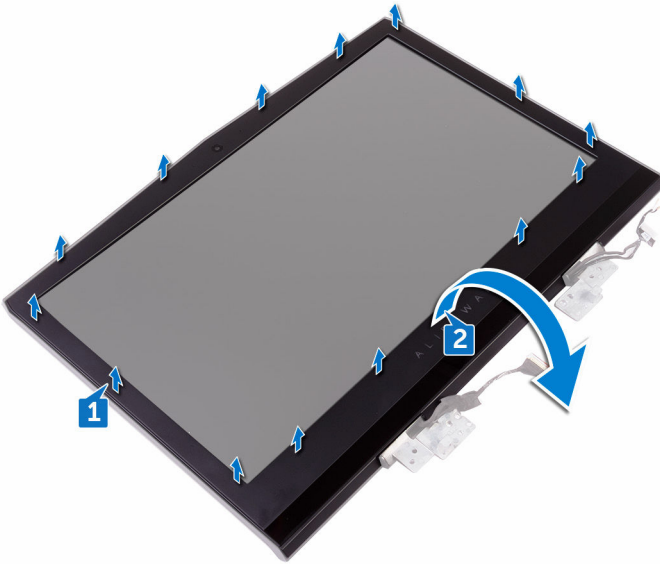

- 3 Scollegare il cavo della scheda dell'eye tracker Tobii dal relativo modulo.

- 4 Sollevare la cornice dello schermo e rimuoverla dal gruppo schermo.

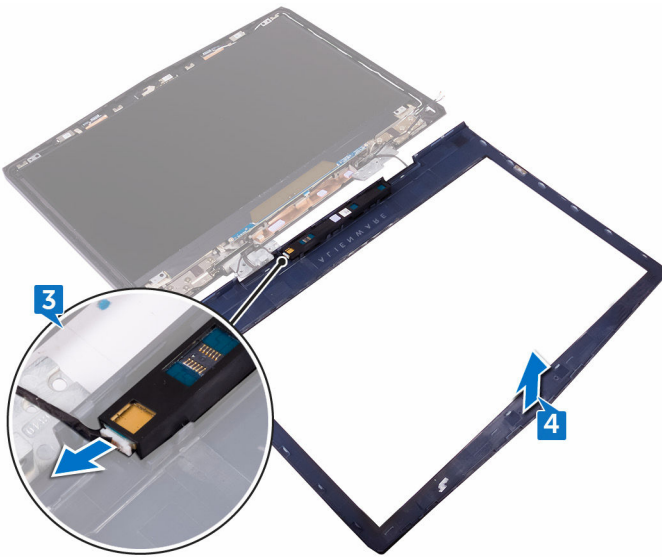

- 5 Rimuovere il [modulo dell'eye tracker Tobii](#).

Ricollocamento della cornice dello schermo



AVVERTENZA: Prima di effettuare interventi sui componenti interni del computer, leggere le informazioni sulla sicurezza fornite con il computer e seguire la procedura in [Prima degli interventi sui componenti interni del computer](#). Dopo gli interventi sui componenti interni del computer, seguire le istruzioni descritte in [Dopo gli interventi sui componenti interni del computer](#). Per maggiori informazioni sulle procedure consigliate relative alla sicurezza, consultare la home page Conformità alle normative su www.dell.com/regulatory_compliance.

Procedura

- 1 Sostituire il [modulo dell'eye tracker Tobii](#).
- 2 Collegare il cavo della scheda dell'eye tracker Tobii al relativo modulo.
- 3 Capovolgere delicatamente il frontalino dello schermo.
- 4 Allineare il frontalino dello schermo al gruppo del coperchio posteriore dello schermo e antenna, quindi far scattare delicatamente il frontalino dello schermo in posizione.

Post-requisiti

- 1 Ricollocare i [cardini dello schermo](#).
- 2 Ricollocare il [gruppo dello schermo](#).
- 3 Seguire la procedura dal punto 2 al punto 15 descritta in "[Ricollocamento della scheda di sistema](#)".
- 4 Ricollocare la [base del computer](#).
- 5 Ricollocare il [coperchio di I/O posteriore](#).
- 6 Ricollocare i [moduli di memoria](#).
- 7 Ricollocare l'[unità a stato solido](#).
- 8 Ricollocare la [scheda senza fili](#).
- 9 Seguire la procedura dal punto 4 al punto 7 in "[Ricollocamento del disco rigido](#)".

10 Ricollocare il [coperchio della base](#).

Rimozione del modulo di tracciamento oculare Tobii



AVVERTENZA: Prima di effettuare interventi sui componenti interni del computer, leggere le informazioni sulla sicurezza fornite con il computer e seguire la procedura in [Prima degli interventi sui componenti interni del computer](#). Dopo gli interventi sui componenti interni del computer, seguire le istruzioni descritte in [Dopo gli interventi sui componenti interni del computer](#). Per maggiori informazioni sulle procedure consigliate relative alla sicurezza, consultare la home page Conformità alle normative su www.dell.com/regulatory_compliance.

Prerequisiti

- 1 Rimuovere il [coperchio della base](#).
- 2 Seguire la procedura dal punto 1 al punto 4 in "[Rimozione del disco rigido](#)".
- 3 Rimuovere la [scheda senza fili](#).
- 4 Rimuovere l'[unità a stato solido](#).
- 5 Rimuovere i [moduli di memoria](#).
- 6 Rimuovere il [coperchio di I/O posteriore](#).
- 7 Rimuovere la [base del computer](#).
- 8 Seguire la procedura dal punto 1 al punto 21 descritta in "[Rimozione della scheda di sistema](#)".
- 9 Rimuovere il [gruppo dello schermo](#).
- 10 Seguire la procedura dal punto 1 al punto 3 in "[Rimozione della cornice dello schermo](#)".

Procedura

Utilizzando un graffietto in plastica, sollevare il modulo di tracciamento oculare Tobii dalla cornice dello schermo.

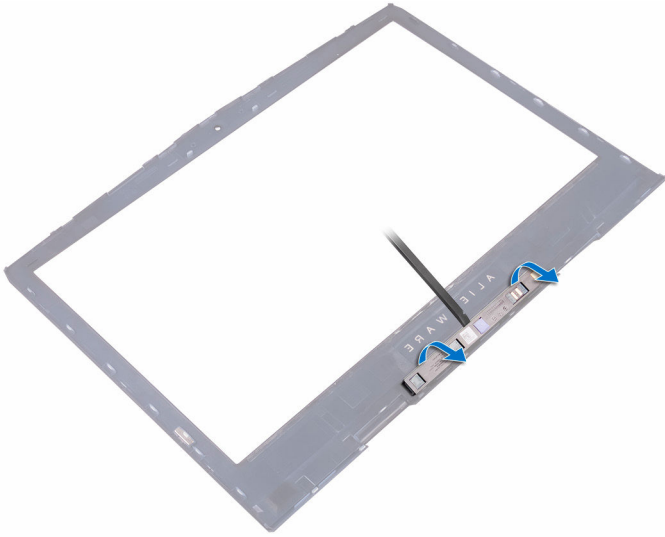

Ricollocamento del modulo di tracciamento oculare Tobii



AVVERTENZA: Prima di effettuare interventi sui componenti interni del computer, leggere le informazioni sulla sicurezza fornite con il computer e seguire la procedura in [Prima degli interventi sui componenti interni del computer](#). Dopo gli interventi sui componenti interni del computer, seguire le istruzioni descritte in [Dopo gli interventi sui componenti interni del computer](#). Per maggiori informazioni sulle procedure consigliate relative alla sicurezza, consultare la home page Conformità alle normative su www.dell.com/regulatory_compliance.

Procedura



N.B.: Dopo aver ricollocato il modulo di tracciamento oculare Tobii, avviare l'applicazione EyeX collegandosi a Internet per aggiornare automaticamente il firmware.

Utilizzando i supporti di allineamento, posizionare il modulo di tracciamento oculare Tobii sulla cornice dello schermo e farlo scattare in posizione.

Post-requisiti

- 1 Seguire la procedura dal punto 2 al punto 4 in "[Ricollocamento della cornice dello schermo](#)".
- 2 Ricollocare il [gruppo dello schermo](#).
- 3 Seguire la procedura dal punto 2 al punto 15 descritta in "[Ricollocamento della scheda di sistema](#)".
- 4 Ricollocare la [base del computer](#).
- 5 Ricollocare il [coperchio di I/O posteriore](#).
- 6 Ricollocare i [moduli di memoria](#).
- 7 Ricollocare l'[unità a stato solido](#).
- 8 Ricollocare la [scheda senza fili](#).
- 9 Seguire la procedura dal punto 4 al punto 7 in "[Ricollocamento del disco rigido](#)".

10 Ricollocare il [coperchio della base](#).

Rimozione della scheda del logo

 **AVVERTENZA:** Prima di effettuare interventi sui componenti interni del computer, leggere le informazioni sulla sicurezza fornite con il computer e seguire la procedura in [Prima degli interventi sui componenti interni del computer](#). Dopo gli interventi sui componenti interni del computer, seguire le istruzioni descritte in [Dopo gli interventi sui componenti interni del computer](#). Per maggiori informazioni sulle procedure consigliate relative alla sicurezza, consultare la home page Conformità alle normative su www.dell.com/regulatory_compliance.

Prerequisiti

- 1 Rimuovere il [coperchio della base](#).
- 2 Seguire la procedura dal punto 1 al punto 4 in "[Rimozione del disco rigido](#)".
- 3 Rimuovere la [scheda senza fili](#).
- 4 Rimuovere l'[unità a stato solido](#).
- 5 Rimuovere il [coperchio di I/O posteriore](#).
- 6 Rimuovere la [base del computer](#).
- 7 Rimuovere i [moduli di memoria](#).
- 8 Seguire la procedura dal punto 1 al punto 21 descritta in "[Rimozione della scheda di sistema](#)".
- 9 Rimuovere il [gruppo dello schermo](#).
- 10 Rimuovere la [cornice dello schermo](#).

Procedura

- 1 Rimuovere le due viti (M2 x 3) che fissano la scheda del logo al gruppo del coperchio posteriore dello schermo e antenna.

- 2 Capovolgere la scheda del logo.

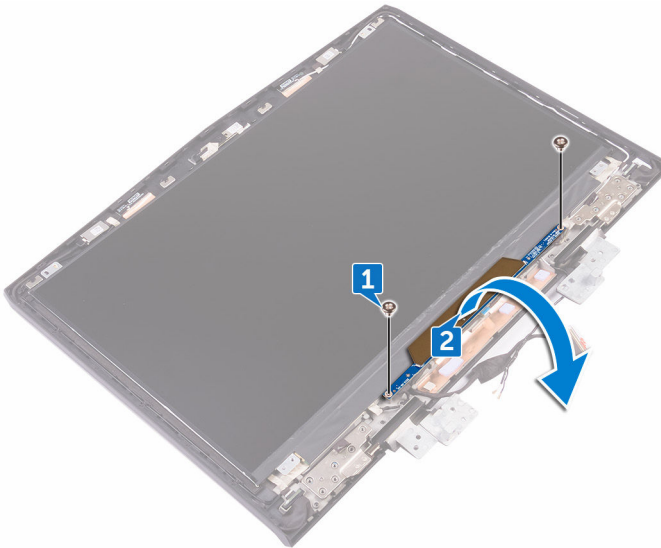

- 3 Scollegare il cavo dell'indicatore tron dalla scheda del logo.
- 4 Tirare il dispositivo di chiusura che fissa il cavo AlienHead alla scheda del logo.
- 5 Scollegare il cavo AlienHead dalla scheda del logo.
- 6 Scollegare il cavo dalla relativa scheda del logo.
- 7 Scollegare il cavo dell'indicatore tron dalla scheda del logo.

- 8** Sollevare la scheda del logo dal gruppo del coperchio posteriore dello schermo e antenna.

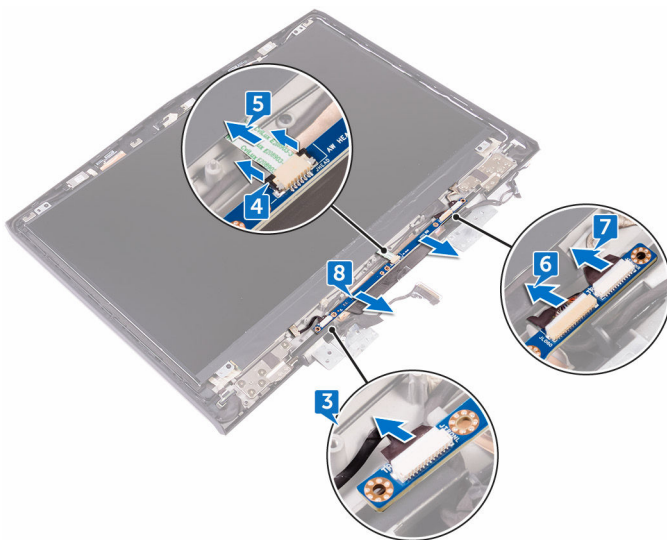

Ricollocamento della scheda del logo



AVVERTENZA: Prima di effettuare interventi sui componenti interni del computer, leggere le informazioni sulla sicurezza fornite con il computer e seguire la procedura in [Prima degli interventi sui componenti interni del computer](#). Dopo gli interventi sui componenti interni del computer, seguire le istruzioni descritte in [Dopo gli interventi sui componenti interni del computer](#). Per maggiori informazioni sulle procedure consigliate relative alla sicurezza, consultare la home page Conformità alle normative su www.dell.com/regulatory_compliance.

Procedura

- 1 Collegare i cavi della luce tron, il cavo della scheda del logo e il cavo AlienHead alla scheda del logo.
- 2 Premere il dispositivo di chiusura che fissa il cavo AlienHead alla scheda del logo.
- 3 Capovolgere la scheda del logo.
- 4 Servendosi dei supporti di allineamento, collocare la scheda del logo sul gruppo del coperchio posteriore dello schermo e antenna.
- 5 Allineare i fori della vite presenti sulla scheda del logo a quelli sul gruppo del coperchio posteriore dello schermo e antenna.
- 6 Ricollocare le due viti (M2 x 3) che fissano la scheda del logo al gruppo del coperchio posteriore dello schermo e antenna.

Post-requisiti

- 1 Ricollocare la [cornice dello schermo](#).
- 2 Ricollocare il [gruppo dello schermo](#).
- 3 Seguire la procedura dal punto 2 al punto 15 descritta in "[Ricollocamento della scheda di sistema](#)".
- 4 Ricollocare i [moduli di memoria](#).
- 5 Ricollocare la [base del computer](#).

- 6** Ricollocare il [coperchio di I/O posteriore](#).
- 7** Ricollocare l'[unità a stato solido](#).
- 8** Ricollocare la [scheda senza fili](#).
- 9** Seguire la procedura dal punto 4 al punto 7 in "[Ricollocamento del disco rigido](#)".
- 10** Ricollocare il [coperchio della base](#).

Rimozione del pannello dello schermo

 **AVVERTENZA:** Prima di effettuare interventi sui componenti interni del computer, leggere le informazioni sulla sicurezza fornite con il computer e seguire la procedura in [Prima degli interventi sui componenti interni del computer](#). Dopo gli interventi sui componenti interni del computer, seguire le istruzioni descritte in [Dopo gli interventi sui componenti interni del computer](#). Per maggiori informazioni sulle procedure consigliate relative alla sicurezza, consultare la home page Conformità alle normative su www.dell.com/regulatory_compliance.

Prerequisiti

- 1 Rimuovere il [coperchio della base](#).
- 2 Seguire la procedura dal punto 1 al punto 4 in "[Rimozione del disco rigido](#)".
- 3 Rimuovere la [scheda senza fili](#).
- 4 Rimuovere l'[unità a stato solido](#).
- 5 Rimuovere i [moduli di memoria](#).
- 6 Rimuovere il [coperchio di I/O posteriore](#).
- 7 Rimuovere la [base del computer](#).
- 8 Seguire la procedura dal punto 1 al punto 21 descritta in "[Rimozione della scheda di sistema](#)".
- 9 Rimuovere il [gruppo dello schermo](#).
- 10 Rimuovere la [cornice dello schermo](#).
- 11 Rimuovere la [scheda del logo](#).

Procedura

- 1 Rimuovere le quattro viti (M2 x 3) che fissano il pannello dello schermo al gruppo del coperchio posteriore dello schermo e antenna.

- 2 Sollevare delicatamente il pannello dello schermo e capovolgerlo.

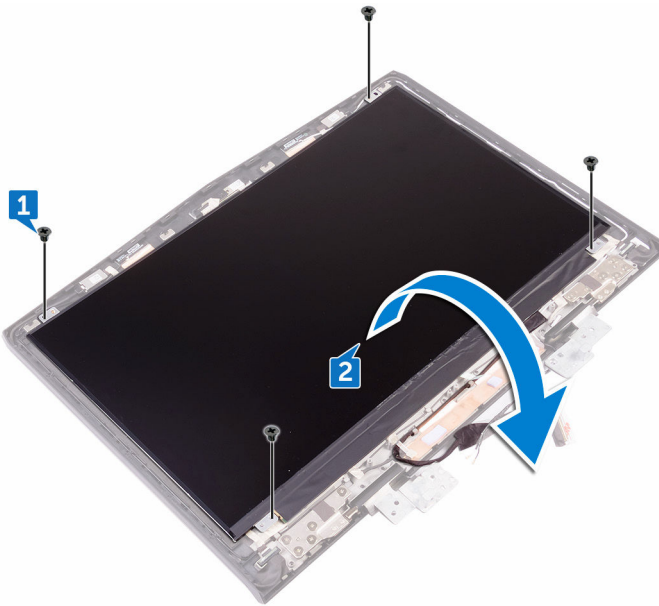

- 3 Far aderire il nastro che fissa il cavo dello schermo al relativo pannello.
- 4 Aprire il dispositivo di chiusura e scollegare il cavo dello schermo dal pannello dello schermo.

- 5 Sollevare il pannello dello schermo dal gruppo del coperchio posteriore dello schermo e antenna.

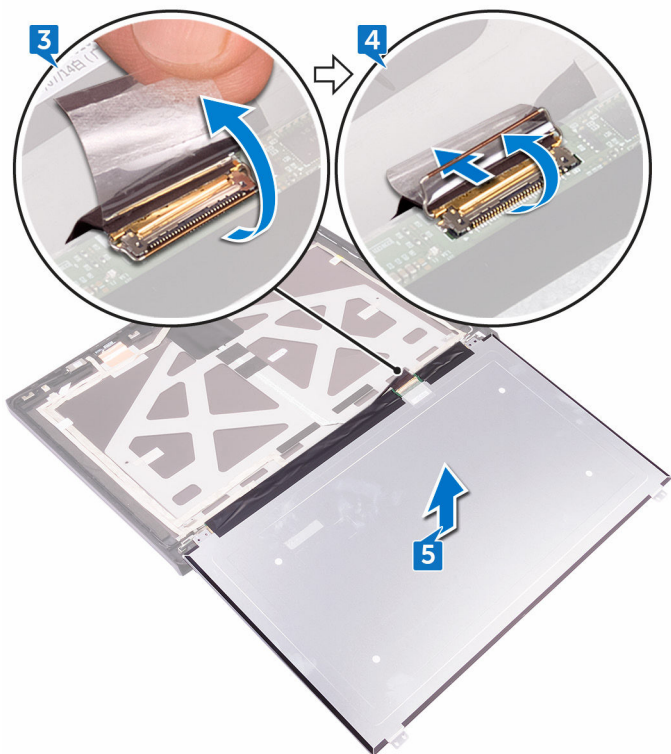

Ricollocamento del pannello dello schermo



AVVERTENZA: Prima di effettuare interventi sui componenti interni del computer, leggere le informazioni sulla sicurezza fornite con il computer e seguire la procedura in [Prima degli interventi sui componenti interni del computer](#). Dopo gli interventi sui componenti interni del computer, seguire le istruzioni descritte in [Dopo gli interventi sui componenti interni del computer](#). Per maggiori informazioni sulle procedure consigliate relative alla sicurezza, consultare la home page Conformità alle normative su www.dell.com/regulatory_compliance.

Procedura

- 1 Far scorrere il cavo dello schermo nel connettore sul pannello dello schermo e premere il dispositivo di chiusura per fissare il cavo.
- 2 Far aderire il nastro adesivo che fissa il cavo dello schermo al pannello.
- 3 Capovolgere il pannello dello schermo e posizionarlo delicatamente sul gruppo del coperchio posteriore dello schermo e antenna.
- 4 Allineare i fori per le viti presenti sul pannello dello schermo a quelli collocati sul gruppo del coperchio posteriore dello schermo e antenna.
- 5 Rimontare le quattro viti (M2 x 3) che fissano il pannello dello schermo al gruppo del coperchio posteriore dello schermo e antenna.

Post-requisiti

- 1 Ricollocare la [scheda del logo](#).
- 2 Ricollocare la [cornice dello schermo](#).
- 3 Ricollocare il [gruppo dello schermo](#).
- 4 Seguire la procedura dal punto 2 al punto 15 descritta in "[Ricollocamento della scheda di sistema](#)".
- 5 Ricollocare la [base del computer](#).
- 6 Ricollocare il [coperchio di I/O posteriore](#).
- 7 Ricollocare i [moduli di memoria](#).

- 8** Ricollocare l'[unità a stato solido](#).
- 9** Ricollocare la [scheda senza fili](#).
- 10** Seguire la procedura dal punto 4 al punto 7 in "[Ricollocamento del disco rigido](#)".
- 11** Ricollocare il [coperchio della base](#).

Rimozione della fotocamera

 **AVVERTENZA:** Prima di effettuare interventi sui componenti interni del computer, leggere le informazioni sulla sicurezza fornite con il computer e seguire la procedura in [Prima degli interventi sui componenti interni del computer](#). Dopo gli interventi sui componenti interni del computer, seguire le istruzioni descritte in [Dopo gli interventi sui componenti interni del computer](#). Per maggiori informazioni sulle procedure consigliate relative alla sicurezza, consultare la home page Conformità alle normative su www.dell.com/regulatory_compliance.

Prerequisiti

- 1 Rimuovere il [coperchio della base](#).
- 2 Seguire la procedura dal punto 1 al punto 4 in "[Rimozione del disco rigido](#)".
- 3 Rimuovere la [scheda senza fili](#).
- 4 Rimuovere l'[unità a stato solido](#).
- 5 Rimuovere il [coperchio di I/O posteriore](#).
- 6 Rimuovere la [base del computer](#).
- 7 Rimuovere i [moduli di memoria](#).
- 8 Seguire la procedura dal punto 1 al punto 21 descritta in "[Rimozione della scheda di sistema](#)".
- 9 Rimuovere il [gruppo dello schermo](#).
- 10 Rimuovere la [cornice dello schermo](#).

Procedura

- 1 Utilizzando un graffietto in plastica, fare leva sul modulo della fotocamera dal gruppo del coperchio posteriore dello schermo e antenna.
- 2 Scollegare il cavo della fotocamera dal modulo fotocamera.

- 3** Sollevare il modulo della fotocamera dal gruppo del coperchio posteriore dello schermo e antenna.

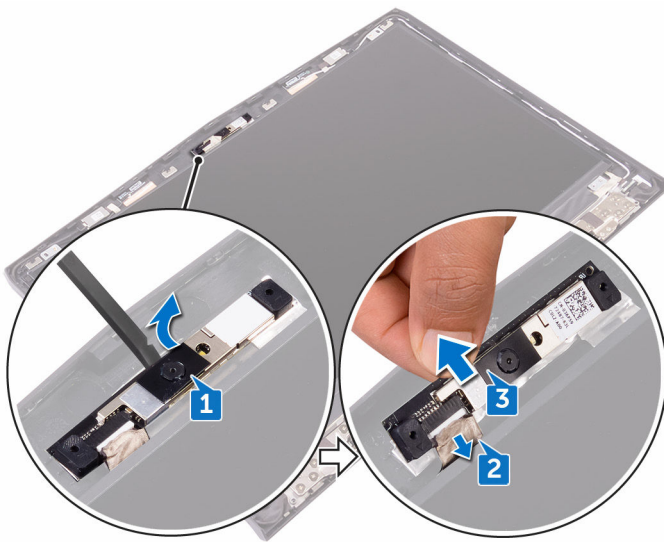

Ricollocamento della fotocamera

 **AVVERTENZA:** Prima di effettuare interventi sui componenti interni del computer, leggere le informazioni sulla sicurezza fornite con il computer e seguire la procedura in [Prima degli interventi sui componenti interni del computer](#). Dopo gli interventi sui componenti interni del computer, seguire le istruzioni descritte in [Dopo gli interventi sui componenti interni del computer](#). Per maggiori informazioni sulle procedure consigliate relative alla sicurezza, consultare la home page Conformità alle normative su www.dell.com/regulatory_compliance.

Procedura

- 1 Collegare il cavo della fotocamera al modulo fotocamera.
- 2 Servendosi degli appositi montanti di allineamento, collocare il modulo della fotocamera sul gruppo del coperchio posteriore dello schermo e antenna.
- 3 Far aderire il modulo della fotocamera al gruppo del coperchio posteriore dello schermo e antenna.

Post-requisiti

- 1 Ricollocare la [cornice dello schermo](#).
- 2 Ricollocare il [gruppo dello schermo](#).
- 3 Seguire la procedura dal punto 2 al punto 15 descritta in "[Ricollocamento della scheda di sistema](#)".
- 4 Ricollocare i [moduli di memoria](#).
- 5 Ricollocare la [base del computer](#).
- 6 Ricollocare il [coperchio di I/O posteriore](#).
- 7 Ricollocare l'[unità a stato solido](#).
- 8 Ricollocare la [scheda senza fili](#).
- 9 Seguire la procedura dal punto 4 al punto 7 in "[Ricollocamento del disco rigido](#)".
- 10 Ricollocare il [coperchio della base](#).

Rimozione dei cardini dello schermo



AVVERTENZA: Prima di effettuare interventi sui componenti interni del computer, leggere le informazioni sulla sicurezza fornite con il computer e seguire la procedura in [Prima degli interventi sui componenti interni del computer](#). Dopo gli interventi sui componenti interni del computer, seguire le istruzioni descritte in [Dopo gli interventi sui componenti interni del computer](#). Per maggiori informazioni sulle procedure consigliate relative alla sicurezza, consultare la home page Conformità alle normative su www.dell.com/regulatory_compliance.

Prerequisiti

- 1 Rimuovere il [coperchio della base](#).
- 2 Seguire la procedura dal punto 1 al punto 4 in "[Rimozione del disco rigido](#)".
- 3 Rimuovere la [scheda senza fili](#).
- 4 Rimuovere l'[unità a stato solido](#).
- 5 Rimuovere il [coperchio di I/O posteriore](#).
- 6 Rimuovere la [base del computer](#).
- 7 Rimuovere i [moduli di memoria](#).
- 8 Seguire la procedura dal punto 1 al punto 21 descritta in "[Rimozione della scheda di sistema](#)".
- 9 Rimuovere il [gruppo dello schermo](#).
- 10 Rimuovere la [cornice dello schermo](#).

Procedura

- 1 Rimuovere i cappucci dei cardini, quindi sollevarli dai cardini.

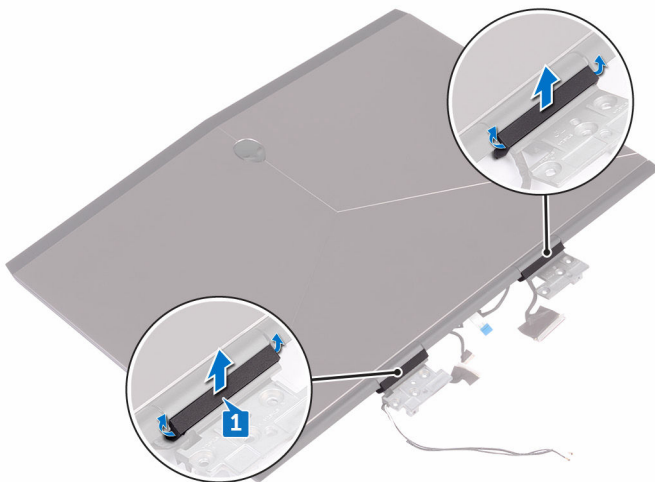

- 2 Capovolgere il gruppo dello schermo.
- 3 Rimuovere il cavo dello schermo dalla guida di instradamento sul gruppo del coperchio posteriore dello schermo e antenna.
- 4 Rimuovere il cavo della scheda dell'eye tracker Tobii dalla guida di instradamento sul gruppo del coperchio posteriore dello schermo e antenna.
- 5 Rimuovere il cavo della scheda del logo dalla guida di instradamento sul gruppo del coperchio posteriore dello schermo e antenna.

- 6 Rimuovere i cavi dell'antenna wireless dalla guida di instradamento sul gruppo del coperchio posteriore dello schermo e antenna.

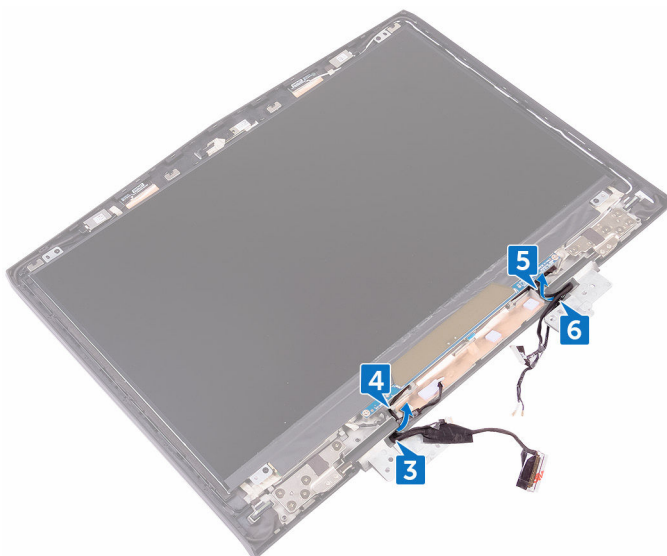

- 7 Staccare il nastro che fissa i cardini dello schermo al gruppo del coperchio posteriore dello schermo e antenna.
- 8 Rimuovere le 12 viti (M2,5 x 3) che fissano i cardini dello schermo al gruppo del coperchio posteriore dello schermo e antenna.

- 9 Sollevare i cardini dal gruppo del coperchio posteriore dello schermo e antenna.

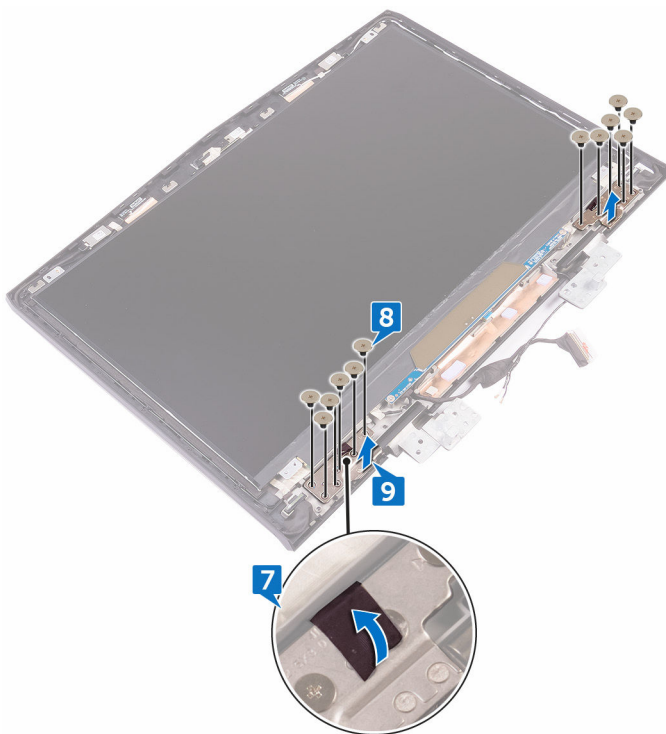

Ricollocamento dei cardini dello schermo



AVVERTENZA: Prima di effettuare interventi sui componenti interni del computer, leggere le informazioni sulla sicurezza fornite con il computer e seguire la procedura in [Prima degli interventi sui componenti interni del computer](#). Dopo gli interventi sui componenti interni del computer, seguire le istruzioni descritte in [Dopo gli interventi sui componenti interni del computer](#). Per maggiori informazioni sulle procedure consigliate relative alla sicurezza, consultare la home page Conformità alle normative su www.dell.com/regulatory_compliance.

Procedura

- 1 Allineare i fori per le viti presenti sui cardini dello schermo ai fori per le viti sul gruppo del coperchio posteriore dello schermo e antenna.
- 2 Ricollocare le 12 viti (M2.5 x 3) che fissano i cardini dello schermo al gruppo del coperchio posteriore dello schermo e antenna.
- 3 Riattaccare il nastro che fissa i cardini dello schermo al gruppo del coperchio posteriore dello schermo e antenna.
- 4 Intradare i cavi dell'antenna, il cavo della scheda del pulsante di accensione, il cavo della scheda del logo, il cavo della scheda dell'eye tracker Tobii e il cavo dello schermo tramite le apposite guide di instradamento collocate sul gruppo del coperchio posteriore dello schermo e antenna.
- 5 Capovolgere il gruppo dello schermo.
- 6 Posizionare gli appositi coperchi sui cardini dello schermo e farli scattare in posizione.

Post-requisiti

- 1 Ricollocare la [cornice dello schermo](#).
- 2 Ricollocare il [gruppo dello schermo](#).
- 3 Seguire la procedura dal punto 2 al punto 15 descritta in "[Ricollocamento della scheda di sistema](#)".
- 4 Ricollocare i [moduli di memoria](#).

- 5 Ricollocare la [base del computer](#).
- 6 Ricollocare il [coperchio di I/O posteriore](#).
- 7 Ricollocare l'[unità a stato solido](#).
- 8 Ricollocare la [scheda senza fili](#).
- 9 Seguire la procedura dal punto 4 al punto 7 in "[Ricollocamento del disco rigido](#)".
- 10 Ricollocare il [coperchio della base](#).

Rimozione del gruppo coperchio posteriore dello schermo e antenna



AVVERTENZA: Prima di effettuare interventi sui componenti interni del computer, leggere le informazioni sulla sicurezza fornite con il computer e seguire la procedura in [Prima degli interventi sui componenti interni del computer](#). Dopo gli interventi sui componenti interni del computer, seguire le istruzioni descritte in [Dopo gli interventi sui componenti interni del computer](#). Per maggiori informazioni sulle procedure consigliate relative alla sicurezza, consultare la home page Conformità alle normative su www.dell.com/regulatory_compliance.

Prerequisiti

- 1 Rimuovere il [coperchio della base](#).
- 2 Rimuovere la [scheda senza fili](#).
- 3 Seguire la procedura dal punto 1 al punto 3 in "[Rimozione del disco rigido](#)".
- 4 Rimuovere l'[unità a stato solido](#).
- 5 Rimuovere il [coperchio di I/O posteriore](#).
- 6 Rimuovere la [base del computer](#).
- 7 Rimuovere la [batteria](#).
- 8 Rimuovere i [moduli di memoria](#).
- 9 Seguire la procedura dal punto 1 al punto 21 descritta in "[Rimozione della scheda di sistema](#)".
- 10 Rimuovere il [gruppo dello schermo](#).
- 11 Rimuovere la [cornice dello schermo](#).
- 12 Rimuovere la [fotocamera](#).
- 13 Rimuovere la [scheda del logo](#).
- 14 Rimuovere il [pannello dello schermo](#).
- 15 Rimuovere i [cardini dello schermo](#).

Procedura

- 1 Rimuovere il cavo di schermo, scheda del logo e fotocamera dal gruppo del coperchio posteriore dello schermo e antenna.

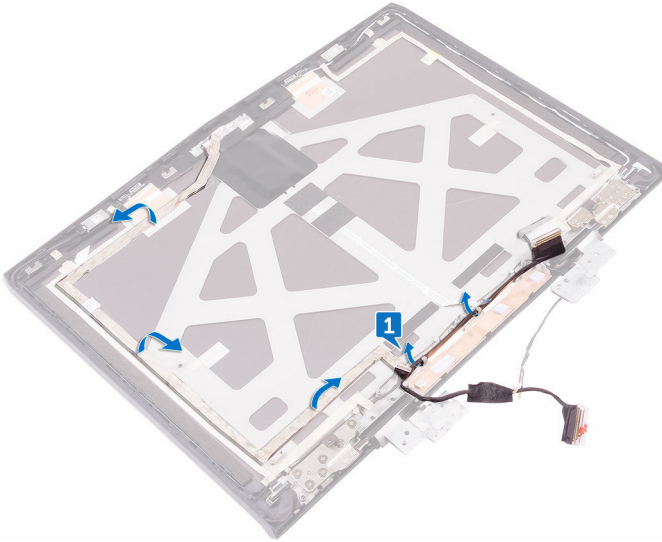

- 2 Dopo aver eseguito i passaggi sopra descritti, si passa infine al gruppo del coperchio posteriore dello schermo e antenna.



Ricollocamento del coperchio posteriore dello schermo e antenna



AVVERTENZA: Prima di effettuare interventi sui componenti interni del computer, leggere le informazioni sulla sicurezza fornite con il computer e seguire la procedura in [Prima degli interventi sui componenti interni del computer](#). Dopo gli interventi sui componenti interni del computer, seguire le istruzioni descritte in [Dopo gli interventi sui componenti interni del computer](#). Per maggiori informazioni sulle procedure consigliate relative alla sicurezza, consultare la home page Conformità alle normative su www.dell.com/regulatory_compliance.

Procedura

- 1 Collocare il gruppo del coperchio posteriore dello schermo e antenna su una superficie piana e pulita.
- 2 Far aderire il cavo di schermo, scheda del logo e fotocamera al gruppo del coperchio posteriore dello schermo e antenna.

Post-requisiti

- 1 Ricollocare i [cardini dello schermo](#).
- 2 Ricollocare il [pannello dello schermo](#).
- 3 Ricollocare la [scheda del logo](#).
- 4 Ricollocare la [fotocamera](#).
- 5 Ricollocare la [cornice dello schermo](#).
- 6 Ricollocare il [gruppo dello schermo](#).
- 7 Seguire la procedura dal punto 2 al punto 15 descritta in "[Ricollocamento della scheda di sistema](#)".
- 8 Ricollocare i [moduli di memoria](#).
- 9 Ricollocare la [batteria](#).
- 10 Ricollocare la [base del computer](#).
- 11 Ricollocare il [coperchio di I/O posteriore](#).
- 12 Ricollocare l'[unità a stato solido](#).

- 13** Seguire la procedura dal punto 4 al punto 6 in "[Ricollocamento del disco rigido](#)".
- 14** Ricollocare la [scheda senza fili](#).
- 15** Ricollocare il [coperchio della base](#).

Panoramica sul BIOS

Il BIOS gestisce il flusso di dati tra il sistema operativo del computer e i dispositivi collegati, come disco rigido, scheda video, tastiera, mouse e stampante.

Accesso al programma di installazione del BIOS

- 1 Accendere o riavviare il computer.
- 2 Per accedere al programma di installazione del BIOS, premere F2 quando viene visualizzato il logo DELL sullo schermo.

È possibile modificare le impostazioni definibili dall'utente nel programma di installazione del BIOS.

Tempistica delle sequenze di tasti

La tastiera non è il primo dispositivo inizializzato dal programma d'impostazione del BIOS. Di conseguenza, qualora si preme un tasto ante tempo, la tastiera potrebbe risultare bloccata. In tal caso, verrà visualizzato sullo schermo un messaggio di errore della tastiera e non sarà possibile riavviare il computer con la combinazione di tasti Ctrl+Alt+Canc.

Per evitare il blocco della tastiera, attendere fino al completamento dell'inizializzazione della tastiera. La tastiera è inizializzata se si verifica una delle seguenti situazioni:

- Le spie della tastiera lampeggiano.
- Il prompt "F2=Setup" appare nell'angolo in alto a destra della schermata durante l'avvio.

Opzioni di configurazione di sistema



N.B.: A seconda del computer e dei dispositivi installati, gli elementi elencati in questa sezione potrebbero non essere disponibili.

Tabella 3. Opzioni di configurazione di sistema - Menu principale

Main (Principale)	
System Time	Visualizza l'ora corrente nel formato hh:mm:ss.
System Date	Visualizza la data corrente nel formato mm/gg/aaaa.
BIOS Version	Visualizza il numero di versione del BIOS.
Product Name	Visualizza il numero di modello del computer.
Service Tag	Visualizza il numero di servizio del computer.
Asset Tag	Visualizza il tag asset del computer.
CPU Type	Visualizza il tipo di processore.
CPU Speed	Visualizza la velocità del processore.
CPU ID	Visualizza il codice di identificazione del processore.
CPU L1 Cache	Visualizza le dimensioni della memoria cache L1 del processore.
CPU L2 Cache	Visualizza le dimensioni della memoria cache L2 del processore.
CPU L3 Cache	Visualizza le dimensioni della memoria cache L3 del processore.
Integrated Graphics	Visualizza la scheda grafica integrata.
Discrete Graphics 1	Visualizza la prima scheda grafica discreta installata sul computer.
First HDD	Visualizza il tipo di disco rigido installato.
Second HDD	Visualizza il tipo di disco rigido secondario installato.
Third HDD	Visualizza il tipo di terzo disco rigido installato.

Main (Principale)

Fourth HDD	Visualizza il tipo di quarto disco rigido installato.
M.2 PCIe SSD-1	Visualizza il tipo di unità a stato solido principale installata.
M.2 PCIe SSD-2	Visualizza il tipo di unità a stato solido secondaria installata.
M.2 PCIe SSD-3	Visualizza il tipo di unità a stato solido terziaria installata.

Tabella 4. Opzioni di configurazione di sistema - Menu avanzato

Advanced (Avanzato)

Intel(R) SpeedStep Technology	Consente di attivare o disattivare la tecnologia Intel® SpeedStep.  N.B.: Se attivati, la velocità di clock e il voltaggio del core del processore vengono regolati dinamicamente in base al carico del processore.
Virtualization	Impostazione predefinita: Enabled (Attivata) Consente di abilitare o disabilitare la tecnologia Intel Virtualization. Impostazione predefinita: Enabled (Attivata)
VT for Direct I/O	Questa opzione specifica se un VMM (Virtual Machine Monitor) è in grado di utilizzare le funzionalità hardware aggiuntive offerte dalla tecnologia Intel Virtualization per I/O diretta.
Integrated NIC	Consente di abilitare o disabilitare i vari controller LAN sulla scheda: Impostazione predefinita: Enabled (Attivata)
USB Emulation	Consente di abilitare o disabilitare la funzione di emulazione USB. Questa

funzione definisce il modo in cui il BIOS, in mancanza di un sistema operativo in grado di riconoscere i dispositivi USB, gestisce i dispositivi USB. La funzione di emulazione USB è sempre abilitata durante il POST.

 **N.B.: Non è possibile avviare alcun tipo di dispositivo USB (floppy, disco rigido o chiave di memoria) quando questa opzione è disattivata.**

Impostazione predefinita: Enabled (Attivata)

USB PowerShare

Consente di caricare dispositivi USB quando il computer è spento o in modalità di standby.

Impostazione predefinita: Enabled (Attivata)

USB Wake Support

Consente di abilitare i dispositivi USB alla riattivazione del computer dalla modalità di standby o alla disattivazione della funzione di supporto riattivazione USB.

 **N.B.: È possibile che quando la funzione USB PowerShare è abilitata, una periferica collegata al connettore USB PowerShare non sia in grado di riattivare il computer.**

Impostazione predefinita: Disabled (Disattivata)

SATA Operation

Consente di configurare la modalità operativa del controller del disco rigido SATA integrato.

Impostazione predefinita: AHCI

Adapter Warnings

Consente di scegliere se il computer deve visualizzare messaggi di

Advanced (Avanzato)

	avvertenza quando si utilizzano adattatori c.a. che non sono supportati dal computer. Impostazione predefinita: Enabled (Attivata)
Function Key Behavior	Consente di impostare tasti funzione o tasti multimediali come comportamento predefinito dei tasti funzione. Impostazione predefinita: Function Key (Tasto funzione)
Express Charge	Consente di caricare la batteria del computer utilizzando le modalità Ricarica standard o Ricarica express. Impostazione predefinita: Express Charge (Ricarica express)
Touchpad Backlight	Consente di configurare l'opzione per la retroilluminazione del touchpad.
Battery Health	Visualizza lo stato della batteria.
Intel Software Guard Extensions	Consente di abilitare o disabilitare le estensioni Intel Software Guard. Impostazione predefinita: Disabled (Disattivata)
BIOS Recovery	Consentono all'utente di eseguire il ripristino del BIOS danneggiato tramite un file di ripristino sul disco rigido primario dell'utente. Impostazione predefinita: Enabled (Attivata)
Performance Options (Opzioni di prestazioni)	
SupportAssist System Resolution (Risoluzione sistema SupportAssist)	
Auto OS Recovery Threshold	Controlla il flusso automatico di avvio per la console di risoluzione del sistema SupportAssist e per lo

Advanced (Avanzato)

strumento di ripristino del sistema operativo Dell.

Tabella 5. Opzioni di configurazione di sistema - Menu protezione

Security (Protezione)

Unlock Setup Status	Indica se lo stato della configurazione è sbloccato.
Admin Password Status	Indica se la password amministratore è già impostata o meno. Impostazione predefinita: Not set (Non impostata)
System password Status	Indica se la password di sistema è già impostata o meno. Impostazione predefinita: Not set (Non impostata)
HDD password Status	Indica se la password del disco rigido è già impostata o meno. Impostazione predefinita: Not set (Non impostata)
Admin Password	Consente di impostare la password amministratore. La password amministratore controlla l'accesso all'utilità di installazione del sistema.
System Password	Consente di impostare la password del sistema. La password di sistema controlla l'accesso al computer in fase di avvio.
HDD password	Consente di impostare, modificare o eliminare la password del disco rigido.
Password Change	Consente o nega la possibilità di effettuare modifiche alla password di sistema o alla password del disco rigido. Impostazione predefinita: Permitted (Consentita)

Security (Protezione)

Computrace	Attiva o disattiva l'interfaccia del modulo BIOS del servizio opzionale Computrace di Absolute Software.
Firmware TPM	
UEFI Capsule Firmware Updates (Capsule di aggiornamento del firmware UEFI)	Abilita o disabilita gli aggiornamenti del BIOS tramite i pacchetti di capsule di aggiornamento del firmware UEFI.

Tabella 6. Opzioni di configurazione di sistema - Menu di avvio

Boot (Avvio)

Boot List Option	Visualizza le opzioni di avvio disponibili.
File Browser Add Boot Option	Consente di aggiungere le opzioni di avvio.
File Browser Del Boot Option	Consente di eliminare le opzioni di avvio.
Secure Boot	Abilita o disabilita la funzione di avvio protetto.
Legacy Option ROMs	Abilita o disabilita le ROM legacy opzionali.
Boot Option Priorities	Visualizza la sequenza di avvio.
Boot Option #1	Visualizza la prima opzione di avvio disponibile.
Boot Option #2	Visualizza la seconda opzione disponibile di avvio.
Boot Option #3	Visualizza la terza opzione disponibile di avvio.

Tabella 7. Opzioni di configurazione di sistema - Uscita dal menu

Exit (Uscita)	
Save Changes and Reset	Consente di uscire dalla configurazione di sistema e salvare le modifiche effettuate.
Discard Changes and Reset	Consente di uscire dalla configurazione del sistema e ripristinare i valori precedenti per tutte le opzioni della configurazione di sistema.
Restore Defaults	Consente di ripristinare i valori predefiniti per tutte le opzioni della configurazione di sistema.
Discard Changes	Consente di caricare i valori precedenti per tutte le opzioni della configurazione di sistema.
Save Changes	Consente di salvare le modifiche per tutte le opzioni di configurazione del sistema.

Cancellazione delle password dimenticate

Contattare il supporto tecnico Dell per cancellare eventuali password dimenticate. Consultare la pagina Web www.dell.com/contactdell.

Cancellazione delle impostazioni CMOS

- 1 Rimuovere il [coperchio della base](#).
- 2 Rimuovere la [batteria](#).
- 3 Rimuovere la [batteria pulsante](#).
- 4 Attendere un minuto.
- 5 Ricollocare la [batteria pulsante](#).
- 6 Ricollocare la [batteria](#).
- 7 Ricollocare il [coperchio della base](#).

Aggiornamento del BIOS

Potrebbe essere necessario aggiornare il BIOS quando è disponibile un aggiornamento oppure dopo aver ricollocato la scheda di sistema.

- 1 Accendere il computer.
- 2 Accedere al sito Web www.dell.com/support.
- 3 Fare clic su **Supporto dei prodotti**, immettere il Numero di Servizio del computer e quindi fare clic su **Invia**.



N.B.: Se non si dispone del Numero di Servizio, utilizzare la funzione di rilevamento automatico o ricercare manualmente il modello del computer.

- 4 Fare clic su **Driver e download** → **Provvederò da solo**.
- 5 Selezionare il sistema operativo installato nel computer.
- 6 Scorrere la pagina fino in fondo ed espandere **BIOS**.
- 7 Fare clic su **Download (Scarica)** per scaricare l'ultima versione del BIOS del computer.
- 8 Al termine del download, accedere alla cartella in cui è stato salvato il file di aggiornamento del BIOS.
- 9 Fare doppio clic sull'icona del file dell'aggiornamento del BIOS e seguire le istruzioni visualizzate.

Menu di avvio

Il presente computer include un menu di singolo avvio. Grazie all'utilizzo di questa funzione, è possibile modificare la sequenza dei dispositivi che il computer utilizza per avviarsi, ad esempio, disco floppy, CD-ROM o disco rigido.

Miglioramenti al menu di avvio

I miglioramenti al menu di avvio sono i seguenti:

- **Accesso semplificato:** premere F12 per accedere al menu di selezione di avvio.
- **Prompt per l'utente:** all'utente viene chiesto di usare la sequenza di tasti sulla schermata del BIOS.

- **Opzioni di diagnostica:** il menu di avvio include le opzioni di diagnostica ePSA.

Diagnostica

Indicatore di stato dell'alimentazione e della batteria: indica lo stato di alimentazione e quello di carica della batteria.

Arancione fisso: il computer è alimentato a batteria con carica inferiore al 10%.

Colori definiti dall'utente (modalità CA): l'adattatore di alimentazione è collegato e la batteria è completamente carica.

Colori definiti dall'utente (modalità di alimentazione a batteria): il computer è alimentato a batteria con carica superiore al 10%.

Colori definiti dall'utente (Respiro): il computer è in stato di sospensione.

Spento: il computer è in stato di ibernazione o spento.

L'indicatore di stato dell'alimentazione o della batteria lampeggia in rosso e blu e vengono emessi dei codici sonori che segnalano la presenza di errori.

Ad esempio, l'indicatore di stato dell'alimentazione e della batteria lampeggia in rosso due volte, segue una pausa, quindi lampeggia in blu per tre volte e infine segue un'altra pausa. Questa sequenza 2,3 continua fino allo spegnimento del computer, indicando che nessuna memoria o RAM è stata rilevata.

La tabella seguente mostra le diverse combinazioni di indicatori e il significato di ciascuna.

Tabella 8. Diagnostica

Combinazione di indicatori	Descrizione del problema
2.1	Guasto alla CPU
2.2	Scheda di sistema: errore BIOS e ROM
2.3	Nessuna memoria/RAM rilevata
2.4	Errore di memoria/RAM
2.5	Memoria installata non valida
2.6	Errore della scheda di sistema/del chipset
2.7	Errore LCD
3.1	Errore batteria CMOS
3.2	Errore della scheda video/del PCI
3.3	Immagine di ripristino non trovata

Combinazione di indicatori	Descrizione del problema
3.4	Immagine di ripristino trovata, ma non valida

Indicatore di stato della fotocamera: indica se la fotocamera è in uso.

- Bianco fisso: la fotocamera è attualmente in uso.
- Spento: la fotocamera non è in uso.

Indicatore di stato BLOC MAIUSC: indica se BLOC MAIUSC è attivato o disattivato.

- Bianco fisso: BLOC MAIUSC attivato.
- Spento: BLOC MAIUSC disattivato.

Indicatore della porta di rete: indica la connettività di rete.

- Spento: nessuna connessione di rete.
- Verde fisso: connessione a 10 Mbps.
- Arancione fisso: connessione a 100 Mbps.
- Giallo fisso: connessione a 1000 Mbps.
- Giallo lampeggiante: attività di rete.

Come ottenere assistenza e contattare Alienware

Risorse di self-help

È possibile richiedere informazioni e assistenza sui prodotti e i servizi Alienware mediante l'utilizzo di tali risorse di self-help online:

Tabella 9. Prodotti Alienware e risorse di self-help online

Informazioni sui prodotti e i servizi Alienware	www.alienware.com
App Guida e Supporto tecnico Dell	
App Guida introduttiva	
Accesso alla Guida	In Windows Search, digitare Guida e supporto tecnico , quindi premere Invio .
Guida in linea per il sistema operativo	www.dell.com/support/windows www.dell.com/support/linux
Eye tracker e software Eye Tracking Tobii	www.tobii.com
VR Support (Supporto C1E)	www.dell.com/VRsupport
Informazioni su risoluzione dei problemi, manuali utente, istruzioni di installazione, specifiche del prodotto, blog assistenza tecnica, driver, aggiornamenti software e così via	www.alienware.com/gamingservices
Per i video con istruzioni passo per passo per l'assistenza al computer	www.youtube.com/alienwareservices

Come contattare Alienware

Per contattare Alienware per problemi con vendita, supporto tecnico o servizio clienti, consultare il sito Web www.alienware.com.



N.B.: La disponibilità varia in base al Paese e al prodotto, e alcuni servizi possono non essere disponibili nel proprio Paese.



N.B.: Se non si dispone di una connessione Internet attiva, è possibile recuperare i recapiti su ricevuta d'acquisto, distinta di imballaggio, fattura o catalogo dei prodotti Dell.